



УТВЕРЖДЕНО:

**Ученым советом Высшей школы бизнеса,
менеджмента и права
Протокол № 5 от «10» октября 2023 г.**

РАБОЧАЯ ПРОГРАММА

ДИСЦИПЛИНЫ

Б1.В.ДВ.3.2 ЛОГИСТИКА

основной профессиональной образовательной программы высшего образования –

программы бакалавриата

по направлению подготовки: 38.03.02 «Менеджмент»

направленность (профиль): Менеджмент организации

Квалификация: бакалавр

Год начала подготовки: 2024

Разработчики:

должность	ученая степень и звание, ФИО
<i>Ст. преподаватель</i>	<i>Чхиквадзе Н.А.</i>

Рабочая программа согласована и одобрена директором ОПОП:

должность	ученая степень и звание, ФИО
<i>доцент</i>	<i>к.э.н., доцент Лустина Т.Н.</i>



1. Аннотация рабочей программы дисциплины

Дисциплина «Логистика» входит в блок 1 Часть, формируемая участниками образовательных отношений программы бакалавриата по направлению подготовки 38.03.02 "Менеджмент", профиль: Менеджмент организации.

Изучение данной дисциплины базируется на сумме знаний и навыков, полученных студентами в ходе изучения дисциплин: Стандартизация и управление качеством, Операционный менеджмент.

Дисциплина направлена на формирование следующих компетенций выпускника:

ПК-1. Способен осуществлять регламентацию, проектирование и внедрение кросс-функциональных процессов или административных регламентов подразделений организации.

ПК-1.1. Демонстрирует понимание и умение проводить анализ состава и последовательности операций, составляющих процесс или административный регламент, организует сбор информации о процессе подразделения с целью разработки регламента данного процесса.

В процессе изучения дисциплины ключевыми вопросами являются: основные понятия управления материальными потоками на предприятии; основные понятия функциональных зон логистики. Общая трудоемкость освоения дисциплины составляет 4 зачетных единиц, 144 часа, в том числе:

- для очной формы обучения преподавание дисциплины ведется на 4 курсе в 8 семестре продолжительностью 18 недель. Программой дисциплины предусмотрены: контактная работа преподавателя со студентом - 58 часа (26 часа - занятия лекционного типа, 28 часов – занятия семинарского типа, консультации – 2 часа, промежуточная аттестация - 2 часа), самостоятельная работа студента – 86 часов и предусматривает проведение учебных занятий следующих видов: лекции; практические занятия, в том числе: устный опрос, тестовые задания, задачи, доклады, ситуационные задачи, групповой проект; самостоятельная работа обучающихся, групповые и индивидуальные консультации.

- для очно-заочной формы обучения преподавание дисциплины ведется на 4 курсе в 8 семестре. Программой дисциплины предусмотрены: контактная работа преподавателя со студентом - 26 часов (10 часов - занятия лекционного типа, 12 часов – занятия семинарского типа, консультации – 2 часа, промежуточная аттестация- 2 часа), самостоятельная работа студента – 118 часов и предусматривает проведение учебных занятий следующих видов: лекции; практические занятия, в том числе: устный опрос, тестовые задания, задачи, доклады, ситуационные задачи, групповой проект; самостоятельная работа обучающихся, групповые и индивидуальные консультации.

Программой предусмотрены следующие виды контроля: текущий контроль успеваемости в форме тестирования и выполнения и защиты группового проекта, промежуточный контроль в форме экзамена (8 семестр).

После завершения курса обучающийся совершенствует полученные знания, умения и навыки в процессе прохождения практики и использует в ходе государственной итоговой аттестации



2. Перечень планируемых результатов обучения по дисциплине (модулю), соотнесенные с планируемыми результатами освоения образовательной программы

№ ПП	Индекс компетенции, индикатора достижения компетенции	Планируемые результаты обучения (компетенции, индикатора достижения компетенции)
1.	ПК-1.	ПК-1. Способен осуществлять регламентацию, проектирование и внедрение кросс-функциональных процессов или административных регламентов подразделений организации ПК-1.1. Демонстрирует понимание и умение проводить анализ состава и последовательности операций, составляющих процесс или административный регламент, организует сбор информации о процессе подразделения с целью разработки регламента данного процесса

3. Место дисциплины (модуля) в структуре ОПОП:

Дисциплина «Логистика» является частью первого блока программы бакалавриата по направлению подготовки 38.03.02 "Менеджмент", профиль: Менеджмент организации относится к первой части программы, формируемой участниками образовательных отношений.

Изучение данной дисциплины базируется на сумме знаний и навыков, полученных студентами в ходе изучения дисциплин: Стандартизация и управление качеством, Операционный менеджмент.

После завершения курса обучающийся совершенствует полученные знания, умения и навыки в процессе прохождения практики и использует в ходе государственной итоговой аттестации

4. Объем дисциплины (модуля) в зачетных единицах с указанием количества академических часов, выделенных на контактную работу обучающихся с преподавателем (по видам учебных занятий) и на самостоятельную работу обучающихся

Общая трудоемкость дисциплины составляет 4 зачетных единиц/ 144 акад. часа.
(1 зачетная единица соответствует 36 академическим часам)

Для очной формы обучения:

№ п/п	Виды учебной деятельности	Семестры
		8
1	Контактная работа обучающихся с преподавателем	58
	в том числе:	-
1.1	Занятия лекционного типа	26
1.2	Занятия семинарского типа, в том числе:	28
	Семинары	28
	Лабораторные работы	
	Практические занятия	



1.3	Консультации	2
1.4	Форма промежуточной аттестации (зачет, зачет с оценкой, экзамен)	2 экзамен
2	Самостоятельная работа обучающихся	86
3	Общая трудоемкость час	144
	з.е.	8

Для очно-заочной формы обучения:

№ п/п	Виды учебной деятельности	Семестры
		8
1	Контактная работа обучающихся с преподавателем	26
	в том числе:	
1.1	Занятия лекционного типа	10
1.2	Занятия семинарского типа, в том числе:	12
	Семинары	12
	Лабораторные работы	
	Практические занятия	
1.3	Консультации	2
1.4	Форма промежуточной аттестации (зачет, зачет с оценкой, экзамен)	2 экзамен
2	Самостоятельная работа обучающихся	118
3	Общая трудоемкость час	144
	з.е.	8



5. Содержание дисциплины (модуля), структурированное по темам (разделам) с указанием отведенного на них количества академических часов и видов учебных занятий (очная форма обучения)

Для очной формы обучения:

Номер недели семестра	Наименование раздела	Наименование тем лекций, практических работ, лабораторных работ, семинаров, СРО	Виды учебных занятий и формы их проведения											
			Контактная работа обучающихся с преподавателем								Консультации, акад. часов	Форма проведения консультации	СРО, акад. часов	Форма проведения СРО
			Занятия лекционного типа, акад. часов	Форма проведения занятия лекционного типа	Практические занятия, акад. часов	Форма проведения практического занятия	Семинары, акад. часов	Форма проведения семинара	Лабораторные работы, акад. часов	Форма проведения лабораторной работы				
8 семестр														
1	1. Основы управления логистическими процессами в закупках, производстве и распределении	1.1 Оперативное планирование и управление материальными потоками в организации	1	Лекция	2	Дискуссия, обсуждение докладов						6	Изучение научно-методической литературы	
2		1.2 Определение сроков и объёмов закупок	1	Лекция	2	Практикующее упражнение,						6	Изучение научно-методической	



Номер недели семестра	Наименование раздела	Наименование тем лекций, практических работ, лабораторных работ, семинаров, СРО	Виды учебных занятий и формы их проведения											
			Контактная работа обучающихся с преподавателем							Консультации, акад. часов	Форма проведения консультации	СРО, акад. часов	Форма проведения СРО	
			Занятия лекционного типа, акад. часов	Форма проведения занятия лекционного типа	Практические занятия, акад. часов	Форма проведения практического занятия	Семинары, акад. часов	Форма проведения семинара	Лабораторные работы, акад. часов					Форма проведения лабораторной работы
		материальных ценностей				предусматривающее решение задач по теме								литературы
3		1.3 Понятие и расчёт ресурсов для производственного процесса	1	Лекция	2	Практикующее упражнение, предусматривающее решение задач по теме							6	Изучение научно-методической литературы. Подготовка к текущему контролю
4		1.4 Основные концепции и технологии, способствующие	1	Лекция	2	Текущий контроль 1 Аудиторное тестирование							6	Изучение научно-методической литературы



Номер недели семестра	Наименование раздела	Наименование тем лекций, практических работ, лабораторных работ, семинаров, СРО	Виды учебных занятий и формы их проведения																		
			Контактная работа обучающихся с преподавателем								Консультации, акад. часов	Форма проведения консультации	СРО, акад. часов	Форма проведения СРО							
			Занятия лекционного типа, акад. часов	Форма проведения занятия лекционного типа	Практические занятия, акад. часов	Форма проведения практического занятия	Семинары, акад. часов	Форма проведения семинара	Лабораторные работы, акад. часов	Форма проведения лабораторной работы											
5		сокращению общих издержек логистической системы																			
6		1.5 Классификация производственных процессов	1	Лекция	1	Практикующее упражнение, предусматривающее решение задач по теме														6	Изучение научно-методической литературы
		1.6 Принципы функционирования внутрипроизводственных логистических систем	1	Лекция	1	Практикующее упражнение, предусматривающее решение														6	Изучение научно-методической литературы



Номер недели семестра	Наименование раздела	Наименование тем лекций, практических работ, лабораторных работ, семинаров, СРО	Виды учебных занятий и формы их проведения										
			Контактная работа обучающихся с преподавателем										
			Занятия лекционного типа, акад. часов	Форма проведения занятия лекционного типа	Практические занятия, акад. часов	Форма проведения практического занятия	Семинары, акад. часов	Форма проведения семинара	Лабораторные работы, акад. часов	Форма проведения лабораторной работы	Консультации, акад. часов	Форма проведения консультации	СРО, акад. часов
7					задач по теме								
8		1.7 Значение и преимущества логистической концепции организации производства	1	Лекция		Практикующее упражнение, предусматривающее решение задач по теме						6	Изучение научно-методической литературы. Подготовка к текущему контролю
		1.8 Принципы управления потоками во внутрипроизводственн	1	Лекция		Контрольная точка 2 - Аудиторное тестирование						4	Изучение научно-методической литературы



Номер недели семестра	Наименование раздела	Наименование тем лекций, практических работ, лабораторных работ, семинаров, СРО	Виды учебных занятий и формы их проведения												
			Контактная работа обучающихся с преподавателем								Консультации, акад. часов	Форма проведения консультации	СРО, акад. часов	Форма проведения СРО	
			Занятия лекционного типа, акад. часов	Форма проведения занятия лекционного типа	Практические занятия, акад. часов	Форма проведения практического занятия	Семинары, акад. часов	Форма проведения семинара	Лабораторные работы, акад. часов	Форма проведения лабораторной работы					
		ых логистических системах				предусматриваю щее решение задач по теме.									
9	2. Оценка рентабельности системы складирования и оптимизация внутривиртуальных потоковых процессов	2.1. Понятие, сущность и необходимость в материальных запасах. Последствия избыточного накопления запасов	1	Лекция	1	Практикующее упражнение, предусматриваю щее решение задач по теме								4	Изучение методической литературы по проблематике лекции
10		2.2. Базисные системы управления запасами	1	Лекция	1	Практикующее упражнение, предусматриваю								4	Изучение лекционного материала



Номер недели семестра	Наименование раздела	Наименование тем лекций, практических работ, лабораторных работ, семинаров, СРО	Виды учебных занятий и формы их проведения											
			Контактная работа обучающихся с преподавателем								Консультации, акад. часов	Форма проведения консультации	СРО, акад. часов	Форма проведения СРО
			Занятия лекционного типа, акад. часов	Форма проведения занятия лекционного типа	Практические занятия, акад. часов	Форма проведения практического занятия	Семинары, акад. часов	Форма проведения семинара	Лабораторные работы, акад. часов	Форма проведения лабораторной работы				
					шее решение задач по теме									
11		2.3 Основы логистики складирования: функции, классификация Складов. Зонирование складских помещений	2	Лекция	2	Практикующее упражнение, предусматривающее решение задач по теме							4	Изучение лекционного материала
12		2.4. Расчет основных параметров складских помещений	2	Лекция	2	Практикующее упражнение, предусматривающее решение задач по теме							4	Изучение лекционного материала



Номер недели семестра	Наименование раздела	Наименование тем лекций, практических работ, лабораторных работ, семинаров, СРО	Виды учебных занятий и формы их проведения											
			Контактная работа обучающихся с преподавателем							Консультации, акад. часов	Форма проведения консультации	СРО, акад. часов	Форма проведения СРО	
			Занятия лекционного типа, акад. часов	Форма проведения занятия лекционного типа	Практические занятия, акад. часов	Форма проведения практического занятия	Семинары, акад. часов	Форма проведения семинара	Лабораторные работы, акад. часов					Форма проведения лабораторной работы
13		2.5. Структура затрат на складирование. Расчет и оценка складских расходов. Направления оптимизации расходов системы складирования	2	Лекция	2	Практикующее упражнение, предусматривающее решение задач по теме							4	Изучение методической литературы по поставленной проблематике. Подготовка к текущему контролю.
			2	Лекция	2	Контрольная точка 3 - Аудиторное тестирование							4	Изучение научно-методической литературы



Номер недели семестра	Наименование раздела	Наименование тем лекций, практических работ, лабораторных работ, семинаров, СРО	Виды учебных занятий и формы их проведения										
			Контактная работа обучающихся с преподавателем							Консультации, акад. часов	Форма проведения консультации	СРО, акад. часов	Форма проведения СРО
			Занятия лекционного типа, акад. часов	Форма проведения занятия лекционного типа	Практические занятия, акад. часов	Форма проведения практического занятия	Семинары, акад. часов	Форма проведения семинара	Лабораторные работы, акад. часов				
14	3. Оптимизация процессов транспортировки	3.1 Понятие и задачи транспортной логистики	2	Лекция	2	Практикующее упражнение, предусматривающее решение задач по теме						4	Изучение научно-методической литературы
15		3.2 Классификация транспорта. Выбор вида транспорта	2	Лекция	2	Практикующее упражнение, предусматривающее решение задач по теме						4	Изучение методической литературы по поставленной проблематике



Номер недели семестра	Наименование раздела	Наименование тем лекций, практических работ, лабораторных работ, семинаров, СРО	Виды учебных занятий и формы их проведения										
			Контактная работа обучающихся с преподавателем							Консультации, акад. часов	Форма проведения консультации	СРО, акад. часов	Форма проведения СРО
			Занятия лекционного типа, акад. часов	Форма проведения занятия лекционного типа	Практические занятия, акад. часов	Форма проведения практического занятия	Семинары, акад. часов	Форма проведения семинара	Лабораторные работы, акад. часов				
16		3.3. Организационные принципы транспортировки. Разработка маршрутов следования. Значение транспортных тарифов	2	Лекция	2	Практикующее упражнение, предусматривающее решение задач по теме						4	Подготовка к текущему контролю
17		3.4. Расчет транспортных расходов логистической системы. Оптимизация транспортных расходов.	2	Лекция	2	Текущий контроль 4. Групповой проект						4	Изучение методической литературы по поставленной проблематике
		Итого:	26		28							86	



Номер недели семестра	Наименование раздела	Наименование тем лекций, практических работ, лабораторных работ, семинаров, СРО	Виды учебных занятий и формы их проведения											
			Контактная работа обучающихся с преподавателем								Консультации, акад. часов	Форма проведения консультации	СРО, акад. часов	Форма проведения СРО
			Занятия лекционного типа, акад. часов	Форма проведения занятия лекционного типа	Практические занятия, акад. часов	Форма проведения практического занятия	Семинары, акад. часов	Форма проведения семинара	Лабораторные работы, акад. часов	Форма проведения лабораторной работы				
		Консультация									2			
Промежуточная аттестация - Экзамен – 2 часа														



Для очно-заочной формы обучения:

Номер недели семестра	Наименование раздела	Наименование тем лекций, практических работ, лабораторных работ, семинаров, СРО	Виды учебных занятий и формы их проведения										
			Контактная работа обучающихся с преподавателем							Консультации, акад. часов	Форма проведения консультации	СРО, акад. часов	Форма проведения СРО
			Занятия лекционного типа, акад. часов	Форма проведения занятия лекционного типа	Практические занятия, акад. часов	Форма проведения практического занятия	Семинары, акад. часов	Форма проведения семинара	Лабораторные работы, акад. часов				
8 семестр													
1	1. Основы управления логистическими процессами в закупках, производстве и распределении	1.1 Оперативное планирование и управление материальными потоками в организации	1	Лекция	0,5	Дискуссия, обсуждение докладов						6	Изучение научно-методической литературы
2		1.2 Определение сроков и объёмов закупок	1	Лекция	0,5	Практикующее упражнение,						6	Изучение научно-методической



Номер недели семестра	Наименование раздела	Наименование тем лекций, практических работ, лабораторных работ, семинаров, СРО	Виды учебных занятий и формы их проведения										
			Контактная работа обучающихся с преподавателем										
			Занятия лекционного типа, акад. часов	Форма проведения занятия лекционного типа	Практические занятия, акад. часов	Форма проведения практического занятия	Семинары, акад. часов	Форма проведения семинара	Лабораторные работы, акад. часов	Форма проведения лабораторной работы	Консультации, акад. часов	Форма проведения консультации	СРО, акад. часов
		материальных ценностей				предусматривающее решение задач по теме							литературы
3		1.3 Понятие и расчёт ресурсов для производственного процесса	1	Лекция	0,5	Практикующее упражнение, предусматривающее решение задач по теме						6	Изучение научно-методической литературы. Подготовка к текущему контролю
4		1.4 Основные концепции и технологии, способствующие	1	Лекция	0,5	Текущий контроль 1 Аудиторное тестирование						6	Изучение научно-методической литературы



Номер недели семестра	Наименование раздела	Наименование тем лекций, практических работ, лабораторных работ, семинаров, СРО	Виды учебных занятий и формы их проведения																		
			Контактная работа обучающихся с преподавателем								Консультации, акад. часов	Форма проведения консультации	СРО, акад. часов	Форма проведения СРО							
			Занятия лекционного типа, акад. часов	Форма проведения занятия лекционного типа	Практические занятия, акад. часов	Форма проведения практического занятия	Семинары, акад. часов	Форма проведения семинара	Лабораторные работы, акад. часов	Форма проведения лабораторной работы											
5		сокращению общих издержек логистической системы																			
6		1.5 Классификация производственных процессов	1	Лекция	0,5	Практикующее упражнение, предусматривающее решение задач по теме														6	Изучение научно-методической литературы
		1.6 Принципы функционирования внутрипроизводственных логистических систем	1	Лекция	0,5	Практикующее упражнение, предусматривающее решение														6	Изучение научно-методической литературы



Номер недели семестра	Наименование раздела	Наименование тем лекций, практических работ, лабораторных работ, семинаров, СРО	Виды учебных занятий и формы их проведения											
			Контактная работа обучающихся с преподавателем											
			Занятия лекционного типа, акад. часов	Форма проведения занятия лекционного типа	Практические занятия, акад. часов	Форма проведения практического занятия	Семинары, акад. часов	Форма проведения семинара	Лабораторные работы, акад. часов	Форма проведения лабораторной работы	Консультации, акад. часов	Форма проведения консультации	СРО, акад. часов	Форма проведения СРО
7					задач по теме									
8		1.7 Значение и преимущества логистической концепции организации производства	1	Лекция		Практикующее упражнение, предусматривающее решение задач по теме							6	Изучение научно-методической литературы. Подготовка к текущему контролю
		1.8 Принципы управления потоками во внутрипроизводственн	1	Лекция		Контрольная точка 2 - Аудиторное тестирование							8	Изучение научно-методической литературы



Номер недели семестра	Наименование раздела	Наименование тем лекций, практических работ, лабораторных работ, семинаров, СРО	Виды учебных занятий и формы их проведения												
			Контактная работа обучающихся с преподавателем								Консультации, акад. часов	Форма проведения консультации	СРО, акад. часов	Форма проведения СРО	
			Занятия лекционного типа, акад. часов	Форма проведения занятия лекционного типа	Практические занятия, акад. часов	Форма проведения практического занятия	Семинары, акад. часов	Форма проведения семинара	Лабораторные работы, акад. часов	Форма проведения лабораторной работы					
		ых логистических системах				предусматриваю щее решение задач по теме.									
9	2. Оценка рентабельности системы складирования и оптимизация внутривыпускных потоковых процессов	2.1. Понятие, сущность и необходимость в материальных запасах. Последствия избыточного накопления запасов	1	Лекция	1	Практикующее упражнение, предусматриваю щее решение задач по теме								6	Изучение методической литературы по проблематике лекции
10		2.2. Базисные системы управления запасами	1	Лекция	1	Практикующее упражнение, предусматриваю								6	Изучение лекционного материала



Номер недели семестра	Наименование раздела	Наименование тем лекций, практических работ, лабораторных работ, семинаров, СРО	Виды учебных занятий и формы их проведения											
			Контактная работа обучающихся с преподавателем							Консультации, акад. часов	Форма проведения консультации	СРО, акад. часов	Форма проведения СРО	
			Занятия лекционного типа, акад. часов	Форма проведения занятия лекционного типа	Практические занятия, акад. часов	Форма проведения практического занятия	Семинары, акад. часов	Форма проведения семинара	Лабораторные работы, акад. часов					Форма проведения лабораторной работы
					шее решение задач по теме									
11		2.3 Основы логистики складирования: функции, классификация Складов. Зонирование складских помещений	1	Лекция	1	Практикующее упражнение, предусматривающее решение задач по теме							6	Изучение лекционного материала
12		2.4. Расчет основных параметров складских помещений	1	Лекция	1	Практикующее упражнение, предусматривающее решение задач по теме							6	Изучение лекционного материала



Номер недели семестра	Наименование раздела	Наименование тем лекций, практических работ, лабораторных работ, семинаров, СРО	Виды учебных занятий и формы их проведения											
			Контактная работа обучающихся с преподавателем							Консультации, акад. часов	Форма проведения консультации	СРО, акад. часов	Форма проведения СРО	
			Занятия лекционного типа, акад. часов	Форма проведения занятия лекционного типа	Практические занятия, акад. часов	Форма проведения практического занятия	Семинары, акад. часов	Форма проведения семинара	Лабораторные работы, акад. часов					Форма проведения лабораторной работы
13		2.5. Структура затрат на складирование. Расчет и оценка складских расходов. Направления оптимизации расходов системы складирования	1	Лекция	1	Практикующее упражнение, предусматривающее решение задач по теме							6	Изучение методической литературы по поставленной проблематике. Подготовка к текущему контролю.
			1	Лекция	1	Контрольная точка 3 - Аудиторное тестирование							6	Изучение научно-методической литературы



Номер недели семестра	Наименование раздела	Наименование тем лекций, практических работ, лабораторных работ, семинаров, СРО	Виды учебных занятий и формы их проведения										
			Контактная работа обучающихся с преподавателем							Консультации, акад. часов	Форма проведения консультации	СРО, акад. часов	Форма проведения СРО
			Занятия лекционного типа, акад. часов	Форма проведения занятия лекционного типа	Практические занятия, акад. часов	Форма проведения практического занятия	Семинары, акад. часов	Форма проведения семинара	Лабораторные работы, акад. часов				
14	3. Оптимизация процессов транспортировки	3.1 Понятие и задачи транспортной логистики	1	Лекция	1	Практикующее упражнение, предусматривающее решение задач по теме						6	Изучение научно-методической литературы
15		3.2 Классификация транспорта. Выбор вида транспорта	1	Лекция	1	Практикующее упражнение, предусматривающее решение задач по теме						6	Изучение методической литературы по поставленной проблематике



Номер недели семестра	Наименование раздела	Наименование тем лекций, практических работ, лабораторных работ, семинаров, СРО	Виды учебных занятий и формы их проведения											
			Контактная работа обучающихся с преподавателем							Консультации, акад. часов	Форма проведения консультации	СРО, акад. часов	Форма проведения СРО	
			Занятия лекционного типа, акад. часов	Форма проведения занятия лекционного типа	Практические занятия, акад. часов	Форма проведения практического занятия	Семинары, акад. часов	Форма проведения семинара	Лабораторные работы, акад. часов					Форма проведения лабораторной работы
16		3.3. Организационные принципы транспортировки. Разработка маршрутов следования. Значение транспортных тарифов	0,5	Лекция	0,5	Практикующее упражнение, предусматривающее решение задач по теме							6	Подготовка к текущему контролю
17		3.4. Расчет транспортных расходов логистической системы. Оптимизация транспортных расходов.	0,5	Лекция	0,5	Текущий контроль 4. Групповой проект							4	Изучение методической литературы по поставленной проблематике
		Итого:	10		12								118	

	ФЕДЕРАЛЬНОЕ ГОСУДАРСТВЕННОЕ БЮДЖЕТНОЕ ОБРАЗОВАТЕЛЬНОЕ УЧРЕЖДЕНИЕ ВЫСШЕГО ОБРАЗОВАНИЯ				СМК РГУТИС									
	«РОССИЙСКИЙ ГОСУДАРСТВЕННЫЙ УНИВЕРСИТЕТ ТУРИЗМА И СЕРВИСА»				Виды учебных занятий и формы их проведения									
Номер недели семестра	Наименование раздела	Методы практических работ, лабораторных работ, семинаров, СРО	Занятия лекционного типа, акад. часов	Форма проведения занятия лекционного типа	Практические занятия, акад. часов	Форма проведения практического занятия	Семинары, акад. часов	Форма проведения семинара	Лабораторные работы, акад. часов	Форма проведения лабораторной работы	Консультации, акад. часов	Форма проведения консультации	СРО, акад. часов	Форма проведения СРО
		Консультация									2			
Промежуточная аттестация - Экзамен – 2 часа														



6. Перечень учебно-методического обеспечения для самостоятельной работы обучающихся по дисциплине (модулю)

№ п/п	Тема, трудоемкость в акад.ч. О/О-З	Учебно-методическое обеспечение
1	<p>Тема 1. Основы управления логистическими процессами в закупках, производстве и распределении</p> <p>1.1 Оперативное планирование и управление материальными потоками в производстве 10/10</p> <p>1.2 Определение сроков и объёмов закупок материальных ценностей 6/8</p> <p>1.3 Понятие и расчёт ресурсов для производственного процесса 6/8</p> <p>1.4 Основные концепции и технологии, способствующие сокращению общих издержек логистической системы 6/8</p> <p>1.5 Классификация производственных процессов 6/8</p> <p>1.6 Принципы функционирования внутрипроизводственных логистических систем 6/8</p> <p>1.7 Значение и преимущества логистической концепции организации производства 6/8</p> <p>1.8 Принципы управления потоками во</p>	<p>Основная литература</p> <p>1. Управление снабжением и сбытом организации : учебник / Г.Д. Антонов, О.П. Иванова, В.М. Тумин, А.В. Бодренков. — Москва : ИНФРА-М, 2021. — 288 с. — (Высшее образование: Бакалавриат). — DOI 10.12737/textbook_59afc7e10d9092.16073219. - ISBN 978-5-16-014769-7. - Текст: электронный. - URL: https://znanium.com/catalog/product/1317934</p> <p>1. Степанов, В. И. Логистика производства : учебное пособие / В. И. Степанов. — Москва : ИНФРА-М, 2019. — 200 с. — (Высшее образование: Бакалавриат). - ISBN 978-5-16-004973-1. - Текст: электронный. - URL: https://znanium.com/catalog/product/1002729</p> <p>2. Зарубина, О. А. Закупочная логистика : учебное пособие / О. А. Зарубина, Ж. С. Новожилова. - Рязань : Академия ФСИН России, 2018. - 116 с. - ISBN 978-5-7743-0846-0. - Текст: электронный. - URL: https://znanium.com/catalog/product/1248640</p> <p>3. Александров, О. А. Логистика: Учебное пособие / О.А. Александров. - М.: НИЦ ИНФРА-М, 2018. - 217 с.: - (Высшее образование: Бакалавриат). - ISBN 978-5-16-010001-2. - Текст : электронный. - URL: https://znanium.com/catalog/product/937516</p> <p>Дополнительная литература:</p> <p>1. Логистика : учебник / под ред. Б.А. Аникина. - 4-е изд., перераб. и доп. - Москва : ИНФРА-М, 2019. - 320 с. - (Высшее образование: Бакалавриат). - ISBN 978-5-16-009814-2. - Текст : электронный. - URL: https://znanium.com/catalog/product/1032772</p> <p>2. Туревский, И. С. Автомобильные перевозки : учебное пособие / И.С. Туревский. — Москва : ФОРУМ : ИНФРА-М, 2021. — 223 с. — (Среднее профессиональное образование). - ISBN 978-5-8199-0866-2. - Текст : электронный. - URL: https://znanium.com/catalog/product/1208884 (дата обращения: 28.03.2021).</p> <p>3. Смирнова, А. В. Логистика складирования : учебное пособие для студентов бакалавриата, обучающихся по направлению подготовки 38.03.02 «Менеджмент» / А. В. Смирнова, Н. В. Черногорова. — 2-е изд. - Москва : Издательско-торговая корпорация «Дашков и К°», 2020. - 50 с. - ISBN 978-5-394-03816-7. - Текст : электронный. - URL: https://znanium.com/catalog/product/1081699 (дата обращения: 28.03.2021).</p> <p>4. Иванов, Г. Г. Складская логистика : учебник / Г. Г. Иванов, Н. С. Киреева. — Москва : ФОРУМ : ИНФРА-М, 2020. — 192 с. — (Высшее образование: Бакалавриат). - ISBN 978-5-8199-0712-2. - Текст : электронный. - URL: https://znanium.com/catalog/product/1065821 (дата обращения: 28.03.2021).</p> <p>5. Формирование и развитие системы организации транспортного обслуживания промышленных предприятий : монография / В.П. Бычков, В.А. Верзилин, Н.М. Бухонова, Д.В. Бычков. - М. : ИНФРА-М, 2018. - 186 с. - (Научная мысль). — www.dx.doi.org/10.12737/976. - ISBN</p>



	внутрипроизводственных логистических системах 6/9	978-5-16-008980-5. - Текст : электронный. - URL: https://znanium.com/catalog/product/925773 (дата обращения: 28.03.2021). 1.
2	Тема 2. Оценка рентабельности складирования и оптимизация внутрипроизводственных потоковых процессов 2.1. Понятие, сущность и необходимость в материальных запасах. Последствия избыточного накопления запасов 6/9 2.2. Базисные системы управления запасами 6/9 2.3 Основы логистики складирования: функции, классификация Складов. Зонирование складских помещений 6/9 2.4. Расчет основных параметров складских помещений 6/9 2.5. Структура затрат на складирование. Расчет и оценка складских расходов. Направления оптимизации расходов системы складирования 6/9	1.Смирнова, А. В. Логистика складирования : учебное пособие для студентов бакалавриата, обучающихся по направлению подготовки 38.03.02 «Менеджмент» / А. В. Смирнова, Н. В. Черногорова. — 2-е изд. - Москва : Издательско-торговая корпорация «Дашков и К°», 2020. - 50 с. - ISBN 978-5-394-03816-7. - Текст : электронный. - URL: https://znanium.com/catalog/product/1081699 (дата обращения: 28.03.2021). 2.Иванов, Г. Г. Складская логистика : учебник / Г. Г. Иванов, Н. С. Киреева. — Москва : ФОРУМ : ИНФРА-М, 2020. — 192 с. — (Высшее образование: Бакалавриат). - ISBN 978-5-8199-0712-2. - Текст : электронный. - URL: https://znanium.com/catalog/product/1065821 (дата обращения: 28.03.2021).
3	Тема 3. Оптимизация процессов транспортировки и проведения оценки стоимости затрат на хранение товарных запасов 3.1 Понятие и задачи транспортной логистики 6/9 3.2 Классификация транспорта. Выбор	Основная литература 1. Управление снабжением и сбытом организации : учебник / Г.Д. Антонов, О.П. Иванова, В.М. Тумин, А.В. Бодренков. — Москва : ИНФРА-М, 2021. — 288 с. — (Высшее образование: Бакалавриат). — DOI 10.12737/textbook_59afc7e10d9092.16073219. - ISBN 978-5-16-014769-7. - Текст: электронный. - URL: https://znanium.com/catalog/product/1317934 4. Степанов, В. И. Логистика производства : учебное пособие / В. И. Степанов. — Москва : ИНФРА-М, 2019. — 200 с. — (Высшее образование: Бакалавриат). - ISBN 978-5-16-004973-1. - Текст: электронный. - URL: https://znanium.com/catalog/product/1002729



<p>вида транспорта 6/9 3.3. Организационные принципы транспортировки. Разработка маршрутов следования. Значение транспортных тарифов 6/9 3.4. Расчет транспортных расходов логистической системы. Оптимизация транспортных расходов. 6/9</p>	<p>5. Зарубина, О. А. Закупочная логистика : учебное пособие / О. А. Зарубина, Ж. С. Новожилова. - Рязань : Академия ФСИИ России, 2018. - 116 с. - ISBN 978-5-7743-0846-0. - Текст: электронный. - URL: https://znanium.com/catalog/product/1248640</p> <p>6. Александров, О. А. Логистика: Учебное пособие / О.А. Александров. - М.: НИЦ ИНФРА-М, 2018. - 217 с.: - (Высшее образование: Бакалавриат). - ISBN 978-5-16-010001-2. - Текст : электронный. - URL: https://znanium.com/catalog/product/937516</p> <p>Дополнительная литература:</p> <p>1. Логистика : учебник / под ред. Б.А. Аникина. - 4-е изд., перераб. и доп. - Москва : ИНФРА-М, 2019. - 320 с. - (Высшее образование: Бакалавриат). - ISBN 978-5-16-009814-2. - Текст : электронный. - URL: https://znanium.com/catalog/product/1032772</p> <p>2. Туревский, И. С. Автомобильные перевозки : учебное пособие / И.С. Туревский. — Москва : ФОРУМ : ИНФРА-М, 2021. — 223 с. — (Среднее профессиональное образование). - ISBN 978-5-8199-0866-2. - Текст : электронный. - URL: https://znanium.com/catalog/product/1208884 (дата обращения: 28.03.2021).</p> <p>3. Смирнова, А. В. Логистика складирования : учебное пособие для студентов бакалавриата, обучающихся по направлению подготовки 38.03.02 «Менеджмент» / А. В. Смирнова, Н. В. Черноусова. — 2-е изд. - Москва : Издательско-торговая корпорация «Дашков и К°», 2020. - 50 с. - ISBN 978-5-394-03816-7. - Текст : электронный. - URL: https://znanium.com/catalog/product/1081699 (дата обращения: 28.03.2021).</p> <p>4. Иванов, Г. Г. Складская логистика : учебник / Г. Г. Иванов, Н. С. Киреева. — Москва : ФОРУМ : ИНФРА-М, 2020. — 192 с. — (Высшее образование: Бакалавриат). - ISBN 978-5-8199-0712-2. - Текст : электронный. - URL: https://znanium.com/catalog/product/1065821 (дата обращения: 28.03.2021).</p> <p>5. Формирование и развитие системы организации транспортного обслуживания промышленных предприятий : монография / В.П. Бычков, В.А. Верзилин, Н.М. Бухонова, Д.В. Бычков. - М. : ИНФРА-М, 2018. - 186 с. - (Научная мысль). — www.dx.doi.org/10.12737/976. - ISBN 978-5-16-008980-5. - Текст : электронный. - URL: https://znanium.com/catalog/product/925773 (дата обращения: 28.03.2021).</p>
---	--

Кроме указанных выше источников, обучающиеся используют следующее учебно-методическое обеспечение:

1. <http://www.minfin.ru> – официальный сайт Министерства финансов РФ
2. <http://www.nalog.ru> - официальный сайт Федеральной налоговой службы
3. <http://www.gks.ru/> - официальный сайт Федеральной службы государственной статистики
4. Электронная библиотечная система Book.ru: <http://www.book.ru/>
6. "Университетская библиотека": <http://www.biblioclub.ru/>
7. Научная электронная библиотека e-library: <http://www.e-library.ru/>
8. Научная электронная библиотека: <http://cyberleninka.ru/>
9. Электронная библиотечная система Znanim.com: <http://www.znanim.com/>
10. Университетская информационная система России (УИС России): <http://uisrussia.msu.ru/>



12. Единое окно доступа к образовательным ресурсам: <http://window.edu.ru/>

7. Фонд оценочных средств для проведения текущей и промежуточной аттестации обучающихся по дисциплине (модулю)

7.1. Перечень компетенций с указанием этапов их формирования в процессе освоения образовательной программы

№ пп	Индекс компетенции, индикатора достижения компетенции	Содержание компетенции и индикатора достижения компетенции	Раздел дисциплины, обеспечивающий этапы формирования компетенции, индикатора достижения компетенции	В результате изучения раздела дисциплины, обеспечивающего формирование компетенции, индикатора достижения компетенции обучающийся должен:		
				знать	уметь	владеть
1	ПК-1.	ПК-1. Способен осуществлять регламентацию, проектирование и внедрение кросс-функциональных процессов или административных регламентов подразделений организации ПК-1.1. Демонстрирует понимание и умение проводить анализ состава и последовательности операций, составляющих процесс или административный регламент, организует сбор информации о процессе подразделения с целью разработки регламента данного процесса				
		ПК-1.1.	Тема 1. Основы управления логистическими процессами в закупках, производстве и распределении Тема 2. Оценка рентабельности системы складирования и оптимизация внутрипроизводственных потоковых процессов Тема 3. Оптимизация процессов транспортировки	Состав и последовательность операций, составляющих процесс или административный регламент	Организовывать сбор информации о процессе подразделения с целью разработки регламента данного подразделения	Навыками анализа состава и последовательности операций, составляющих процесс или административный регламент

7.2. Описание показателей и критериев оценивания компетенций на разных этапах их формирования, описание шкал оценивания

Результат обучения по дисциплине	Показатель оценивания	Критерий оценивания	Этап освоения компетенции
Знать состав и последовательность операций, составляющих процесс или	Ответы на устный опрос; решение тестовых заданий;	Студент демонстрирует знание состава и последовательности операций, составляющих процесс или административный	Закрепление способности демонстрировать понимание и



административный регламент Уметь организовывать сбор информации о процессе подразделения с целью разработки регламента данного подразделения Владеть навыками анализа состава и последовательности операций, составляющих процесс или административный регламент	решение задач; деловая игра; групповой проект	регламент Студент демонстрирует умение организовывать сбор информации о процессе подразделения с целью разработки регламента данного подразделения Студент демонстрирует владение навыками анализа состава и последовательности операций, составляющих процесс или административный регламент	умение проводить анализ состава и последовательности операций, составляющих процесс или административный регламент, организует сбор информации о процессе подразделения с целью разработки регламента данного процесса
--	---	---	--

Критерии и шкала оценивания освоения этапов компетенций на промежуточной аттестации

Порядок, критерии и шкала оценивания освоения этапов компетенций на промежуточной аттестации определяется в соответствии с Положением о проведении текущего контроля успеваемости и промежуточной аттестации обучающихся по образовательным программам высшего образования – программам бакалавриата, программам магистратуры, реализуемым по федеральным государственным образовательным стандартам в ФГБОУ ВО «РГУТИС».

Виды средств оценивания, применяемых при проведении текущего контроля и шкалы оценки уровня знаний, умений и навыков при выполнении отдельных форм текущего контроля

Средство оценивания – тестовые задания

Шкала оценки уровня знаний, умений и навыков при решении тестовых заданий

Критерии оценки	оценка
выполнено верно заданий	«5», если (90 – 100)% правильных ответов
	«4», если (70 – 89)% правильных ответов
	«3», если (50 – 69)% правильных ответов
	«2», если менее 50% правильных ответов

Средство оценивания - выполнение группового проекта

Шкала оценки уровня знаний, умений и навыков при выполнении группового проекта

Предел длительности контроля	30 мин.
Критерии оценки	– было сформулировано и проанализировано



	большинство проблем, заложенных в проекте; – были продемонстрированы адекватные аналитические методы при работе с информацией; – были использованы дополнительные источники информации для реализации группового проекта; – были выполнены все необходимые расчеты; – подготовленные в ходе выполнения проекта документы соответствуют требованиям к ним по смыслу и содержанию; – выводы обоснованы, аргументы весомы; – сделаны собственные выводы, выявлены недостатки и предложены практические рекомендации
Показатели оценки	мах 15 баллов
0 баллов	проект не подготовлен;
1-2 балла	подготовлен, но тема раскрыта не полностью
3-4 баллов	проект подготовлен, но содержит ошибки и неточности формулировок
5-7 баллов	проект подготовлен, но не достаточен по объему
8-10 баллов	проект подготовлен, но отсутствует презентация
11-12 баллов	проект подготовлен, текстовая часть соответствует всем требованиям, но презентация условна
13-15 баллов	все требования соблюдены, презентация полностью раскрывает тему проекта

Виды средств оценивания, применяемых при проведении промежуточной аттестации и шкалы оценки уровня знаний, умений и навыков при их выполнении

Средство оценивания – тестовые задания

Шкала оценки уровня знаний, умений и навыков при решении тестовых заданий

Критерии оценки	оценка
Предел длительности контроля	30 мин.
выполнено верно заданий	«5», если (90 – 100)% правильных ответов
	«4», если (70 – 89)% правильных ответов
	«3», если (50 – 69)% правильных ответов
	«2», если менее 50% правильных ответов

Выделяем три показателя оценивания уровня приобретенных компетенций:

1. пороговый (минимальный уровень, определенный нормативом и обязательный для всех обучающихся вуза по завершении освоения ООП ВО), соответствует оценке «удовлетворительно»;



2. базовый (уровень выше минимального, отличающийся способностью обучающихся применять полученные знания для решения типовых, стандартных задач), соответствует оценке «хорошо»;

3. высокий (уровень, отличающийся способностью обучающихся применять полученные знания для решения нестандартных задач), соответствует оценке «отлично».

Критерии оценивания компетенций на различных этапах их формирования:

– *когнитивный компонент* определяет уровень знаний теоретических и методологических основ «Управленческий учет», творческих способностей обучаемых. На когнитивном уровне определяется степень сформированности научно-теоретической и практической готовности к профессиональной деятельности;

– *интегративно - деятельностный компонент* (уровень умений и навыков) связан с овладением умениями и навыками, приобретаемыми обучающимися в процессе освоения ими «Управленческий учет и учет персонала», со способностью применять полученные теоретические знания в профессиональной деятельности;

– *личностный компонент* способствует определению уровня сформированности индивидуальных качеств обучаемых, ценностно-мотивационной сферы, коммуникативных умений бакалавра, осознающего значимость профессионального саморазвития и личностного самосовершенствования;

– *мотивационный компонент* ориентирует обучающихся на достижение успеха в профессиональной деятельности и характеризуется потребностью и стремлением овладеть общекультурными, общепрофессиональными и профессиональными компетенциями и использовать их в процессе обучения, что является мотивацией для достижения успеха в профессиональной деятельности.

7.3. Типовые контрольные задания или иные материалы, необходимые для оценки знаний, умений, навыков и (или) опыта деятельности, характеризующих этапы формирования компетенций в процессе освоения образовательной программы.

Номер недели семестра	Раздел дисциплины, обеспечивающий формирование компетенции (или ее части)	Вид и содержание контрольного задания	Требования к выполнению контрольного задания и срокам сдачи
3/8	Тема 1. Основы управления логистическими процессами в закупках, производстве и распределении	Аудиторное тестирование на выявление уровня освоения теоретических знаний по темам раздела	В аудитории в течение 45 минут должны быть отмечены правильные варианты ответов на 20 тестовых заданий и сданы преподавателю на проверку.
7/8	Тема 1. Основы управления логистическими процессами в закупках, производстве и распределении	Аудиторное тестирование на выявление уровня освоения теоретических знаний по темам раздела	В аудитории в течение 45 минут должны быть отмечены правильные варианты ответов на 20 тестовых заданий и сданы преподавателю на проверку.
13/8	Тема 2. Оценка	Аудиторное	В аудитории в течение 45 минут должны



	рентабельности системы складирования и оптимизация внутрипроизводственных потоковых процессов	тестирование на выявление уровня освоения теоретических знаний по темам раздела	быть отмечены правильные варианты ответов на 20 тестовых заданий и сданы преподавателю на проверку.
18/8	Тема 3. Оптимизация процессов транспортировки	Групповой проект выполняется на выявление уровня освоения теоретических знаний по тематике дисциплины	Выполнение группового проекта, состоящего из следующих последовательных действий. Группа студентов делится на подгруппы от 2 до 4 человек в каждой. Каждая подгруппа проводит исследование по теме с выбором конкретной организации (предприятия). После исследования готовится пояснительная записка, на ее основе – презентация. Групповой проект оформляется в соответствии с требованиями.

Тестовые задания

Текущий контроль 1 (Аудиторное тестирование. Примерные вопросы)

1. Логистика - это...
 - а) организация перевозок;
 - б) предпринимательская деятельность;
 - в) наука и искусство управления материальным потоком;**
 - г) искусство коммерции.
2. Объект исследования в логистике - это...
 - а) процессы, выполняемые торговлей;
 - б) материальные и соответствующие им информационные потоки;**
 - в) рынки и конъюнктура конкретных товаров и услуг;
 - г) экономические отношения, возникающие в процессе товародвижения.
3. Задачей микрологистики является...
 - а) организация доставки грузов на Крайний Север сначала речным, а затем морским транспортом;
 - б) обеспечение согласованности в действиях поставщика, покупателя и транспортной организации;
 - в) организация грузопереработки в крупном морском порту.**
4. Наиболее сильное влияние на развитие логистики оказывает...
 - а) компьютеризация управления процессами в сферах производства и обращения;**
 - б) совершенствование производства отдельных видов товаров;
 - в) совершенствование налоговой системы;
 - г) увеличение численности населения в регионе.
5. Логистическая функция - это...
 - а) множество элементов, находящихся в отношениях связи друг с другом, образующих определенную целостность, единство;
 - б) совокупность различных видов деятельности с целью получения необходимого количества груза в нужном месте, в нужное время, с минимальными затратами;
 - в) укрупненная группа логистических операций, направленных на реализацию целей логистической системы;**
 - г) система мероприятий по комплексному изучению рынка.
6. Единицей измерения материального потока является...
 - а) рубль;
 - б) кубический метр;
 - в) количество тонн, приходящихся на квадратный метр (t/m^2);



г) тонна;

д) штука;

е) количество тонн, проходящих через участок в единицу времени (т/год).

7. Материальный поток - это...

а) самостоятельная часть логистического процесса, выполняемая на одном рабочем месте и/или с помощью одного технического устройства;

б) упорядоченная на оси времени последовательность логистических операций, направленная на обеспечение потребителя продукцией соответствующего ассортимента и качества в нужном количестве в требуемое время и место;

в) имеющая вещественную форму продукция, рассматриваемая в процессе приложения к ней различных логистических операций в заданном интервале времени;

г) материальная продукция, ожидающая вступления в процесс производственного или личного потребления, или в процесс продажи

8. Логистическая операция — это...

а) самостоятельная часть логистического процесса, выполняемая на одном рабочем месте и/или с помощью одного технического устройства;

б) имеющая вещественную форму продукция, рассматриваемая в процессе приложения к ней различных логистических операций в заданном интервале времени;

в) материальная продукция, ожидающая вступления в процесс производственного или личного потребления или в процесс продажи.

9. Признаком классификации, на основе которого материальные потоки подразделяют на внешние, внутренние, входные и выходные, является...

а) отношение к логистической системе;

б) натурально-вещественный состав продвигающегося в потоке груза;

в) количество груза;

г) степень совместимости грузов;

д) консистенция груза.

10. Для службы логистики критерием выбора варианта организации товародвижения является...

а) оптимальный уровень обслуживания потребителей;

б) минимум издержек на закупки;

в) минимум издержек на содержание запасов;

г) минимум издержек на транспортирование.

Текущий контроль 2 (Аудиторное тестирование. Примерные вопросы)

1. Цель логистики можно выразить шестью правилами. Первые пять правил логистики формулируются так:

а) товар нужный товар

б) место в нужном месте

в) время в нужное время

г) количество в необходимом количестве

д) качество необходимого качества

Шестое правило логистики формулируется: ...

а) цвет нужного цвета

б) затраты с минимальными затратами

в) транспорт правильным видом транспорта

г) тара в нужной таре

д) вес нужного веса

1. Груз — необходимый товар.

2. Качество — требуемого качества.

3. Количество — в нужном количестве.

4. Время — доставка в четко прописанные сроки.

5. Место — в определенное место.

6. Затраты — с наименьшими затратами.

2. Ниже приведен ряд высказываний, из которых к производственной логистике относится следующее: ...

а) рациональное размещение распределительных центров в районе минимизирует сумму складских и транспортных затрат;

б) удельные издержки на хранение товаров тем ниже, чем быстрее оборачиваются запасы;

в) торгово-посредническая фирма производит 40-процентную наценку на стоимость товаров;

г) компания перешла к выпуску только той продукции, на которую имеется заказ.



3. Наиболее существенной предпосылкой применения логистики в хозяйственной практике является...

- а) усиление конкуренции на товарном рынке;
- б) совершенствование производства отдельных видов товаров;
- в) совершенствование налоговой системы;
- г) рост численности населения.

4. Тянущей системой в логистике называется...

- а) система организации производства, в которой детали полуфабрикаты подаются с предыдущей технологической операции на последующую в соответствии с централизованно сформированным графиком производства;
- б) система организации производства, в которой детали и полуфабрикаты подаются с предыдущей технологической операции на последующую по мере необходимости (жесткий график отсутствует);
- в) система управления запасами в каналах сферы обращения, в которой решение о пополнении запасов на периферийных складах принимается централизованно;
- г) стратегия сбыта, направленная на опережающее (по отношению к спросу) формирование товарных запасов на оптовых и розничных торговых предприятиях.

Толкающая система - система подачи материалов, деталей или узлов в производственный процесс с предыдущей технологической операции на последующую независимо от того, нужны ли они в данное время и в данном количестве на последующей технологической операции. **Тянущие системы** – система организации производства, в которой детали и полуфабрикаты подаются на последующую технологическую операцию с предыдущей только по мере необходимости.

5. Толкающей системой в логистике называется...

- а) система управления запасами в каналах сферы обращения с децентрализованным процессом принятия решений о пополнении запасов;
- б) система организации производства, в которой детали и полуфабрикаты подаются с предыдущей технологической операции на последующую по мере необходимости (жесткий график отсутствует);
- в) стратегия сбыта, направленная на опережающее (по отношению к спросу) формирование товарных запасов в оптовых и розничных торговых предприятиях;

6. Непрерывное отслеживание перемещения и изменения каждого объекта потока, а также оперативная корректировка его движения являются проявлением принципа ... логистики

- а) системности;
- б) научности;
- в) конструктивности;
- г) конкретности.

7. Систему не образуют...

- а) три незнакомых человека, проживающих в одном доме города;
- б) три друга, проживающих в разных городах;
- в) поставщик, транспортное предприятие и покупатель, связанные единым договором;
- г) подразделения производственного предприятия.

8. К прямым функциям службы логистики на предприятии относят...

- а) выбор транспорта;
- б) рыночные исследования;
- в) организацию складирования и хранения;
- г) рекламу
- д) определение оптимального размера поставляемой партии товаров

е) управление запасами

9. Предприятие создает запасы с целью снижения...

- а) потерь от закупки мелких партий товаров по более высоким ценам;
- б) потерь от омертвления в запасах отвлеченных финансовых средств;
- в) риска порчи товаров;
- г) расходов на оплату труда персонала, занятого хранением товаров.

10. К категории "производственный запас" следует отнести товары: ...

- а) на складах предприятий оптовой торговли;
- б) на складах сырья предприятий промышленности;
- в) в пути от поставщика к потребителю;
- г) на складах готовой продукции предприятий изготовителей.

Текущий контроль 3 (Аудиторное тестирование. Примерные вопросы)

1 Название толкающей системы в логистике:

Кол-во правильных ответов - 1



- 1 система управления запасами в каналах сферы обращения с децентрализованным процессом принятия решений о пополнении запасов
- 2 система организации производства, в которой детали и полуфабрикаты подаются с предыдущей технологической операции на последующую по мере необходимости (жесткий график отсутствует)
- 3 стратегия сбыта, направленная на опережающее (по отношению к спросу) формирование товарных запасов в оптовых и розничных торговых предприятиях
- 4 система управления запасами в каналах сферы обращения с централизованным процессом принятия решений о пополнении запасов
- 2 С целью снижения чего предприятие создает запасы?
Кол-во правильных ответов - 1
- 1 потерь от закупки мелких партий товаров по более высоким ценам
- 2 потерь от «замораживания» в запасах финансовых средств
- 3 риска порчи товаров
- 4 расходов на оплату труда персонала, занятого хранением товаров
- 3 Что означает принцип пропорциональности складского процесса?
Кол-во правильных ответов - 1
- 1 повторяемость всего цикла и отдельных операций в равные промежутки времени
- 2 подчинение всех операций технологического цикла единому расчетному ритму
- 3 устранение или сокращение всякого рода перерывов в технологическом процессе
- 4 соответствие всех звеньев складского процесса по производительности, пропускной способности или скорости
- 4 На какой участок склада поступают грузы в нерабочее время?
Кол-во правильных ответов - 1
- 1 участок приемки
- 2 участок разгрузки
- 3 приемочная экспедиция
- 4 участок хранения
- 5 Какое из приведенных ниже значений не применяется при расчете полезной площади склада:
Кол-во правильных ответов - 1
- 1 годовой грузооборот
- 2 суточная стоимость использования грузовой площади наемного склада
- 3 число рабочих дней в году
- 4 размер запаса в днях оборота
- 6 Какой из анализов основывается на правиле Парето?
Кол-во правильных ответов - 1
- 1 SWOT — анализ
- 2 ABC – анализ
- 3 SPACE — анализ
- 4 XYZ — анализ
- 7 Научный подход к логистике позволяет выделить следующие её виды:
Кол-во правильных ответов – более 1
- 1 Транспортная и складская логистика;
- 2 Заготовительная, производственная, распределительная;
- 3 Внутренняя и внешняя логистика;
- 4 Все ответы верны
- 8 Что оказывает на совершенствование логистики особо сильное воздействие?
Кол-во правильных ответов – более 1

- 1 упрощение системы налогообложения предприятий;
- 2 управление производственными процессами внутри фирмы посредством компьютеризации;
- 3 рост региональной численности населения;
- 4 Уменьшение региональной численности населения.
- 9 Выберите понятие данному определению – «вещественная форма продукции, которая рассматривается через призму различных логистических операций в заданном временном интервале»:
Кол-во правильных ответов – более 1
 - 1 логистическая функция
 - 2 часть любого процесса логистики
 - 3 материальный поток
 - 4 погрузочное место
- 10 Что предпринимает руководство предприятия для снижения потерь от закупки незначительных партий дорогих товаров?
Кол-во правильных ответов – более 1
 - 1 заказывает еще больше товара
 - 2 создает запасы
 - 3 снижает стоимость продукции
 - 4 Завышает стоимость продукции
- 11 Кол-во правильных ответов – более 1
Как расположить виды транспорта в порядке убывания способности в точности соблюдать график доставки груза в любых условиях?
 - 1 воздушный-автомобильный-водный-железнодорожный
 - 2 автомобильный-железнодорожный-водный-воздушный

Типовые практические задачи:

Задача

План материальных требований

Компания «А» производит полки. Полка состоит из трёх элементов:

ПОЛКА ОТКРЫТАЯ

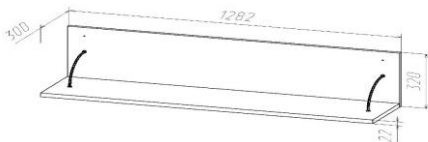

1. Деревянная доска (2шт)
2. Скобы (3шт)
3. Комплект метизов (4 шт)

К концу 4го дня компания «А» должна отгрузить покупателю 100 полок. К концу 7го дня 150 полок.

Поступление 100 деревянных досок планируют на начало 2го дня.

В наличии имеется 120 ед метизов.

Дополнительно 10% от партии метизов добавляется к резервному запасу.

Имеется в наличии 60 крепёжных скоб.



Таблица 1 – Время производства каждого элемента

Количество	Время производства в днях
От 1-200	1
От 201 - 550	2
От 551-999	3

Подготовить план материальных требований на неделю

Элемент	Расчётные данные	Дни						
		1	2	3	4	5	6	7
Полки	ПП							
	НЗ							
	ЧП							
	О							
Доски	ПП							
	НЗ							
	ЧП							
	О							
Скобы	ПП							
	НЗ							
	ЧП							
	О							
Метизы	ПП							
	НЗ							
	ЧП							
	О							

ПП – полная потребность, ед. (сколько всего нужно произвести или иметь в наличии)

Нз – наличный запас (сколько уже есть в данный момент когда стоит вопрос производить или заказывать)

Чп – чистая потребность (сколько реально нужно произвести или заказать)

О – Опережение (указывает на начало производства или сборки)

Задача. Тема DRP

Дано:

Производственное предприятие имеет сеть распределения товара, включающую распределительный центр в Москве и розничные центры в Москве, Нижнем Новгороде, Ростове-на-Дону, Саратове, Самаре и Тамбове.

Задание:

Составить план работы распределительной сети по удовлетворению потребности в товаре. Каждый из региональных розничных центров имеет установленные показатели запасов на торговых площадях, а также режим получения заказанного товара (табл. 1).

Таблица 1 – исходные данные DRP



Показатель	Распределительный центр					
	Моск ы	Н.Новго ро да	Росто ва- на- Дону	Самар ы	Сарато ва	Тамбо ва
Неснижаемый остаток запаса, единиц	150	50	50	100	75	200
Объем заказа, единиц	300	150	150	300	150	300
Время выполнения заказа, недели	1 день	1	3	2	2	2

Рассмотрим формирование плана работы розничного центра г. Тамбова (табл. 2).

Из данных табл. 1 можно увидеть, что рекомендуемый неснижаемый остаток запаса данной торговой площади составляет _____ единиц. На начало планового периода текущий запас розничного центра, по прогнозам, составит _____ единиц товара. Если не предпринимать никаких действий, запас постепенно в соответствии с прогнозными оценками продаж будет снижаться, на _____ неделе будет пройден пороговый уровень запаса, на пятой неделе фиксируется состояние дефицита запаса (табл. 2).

Для предотвращения дефицита удовлетворения потребности требуется восполнить запас на ___ неделе до уровня выше минимально допустимого в 200 единиц. Так как размер заказа фиксирован и равен ___ единицам для розничного центра Тамбова, а время выполнения заказа равно двум неделям (ТАБ 1), для того чтобы заказ был выполнен к третьей неделе, его отгрузка из распределительного центра Москвы должна быть проведена на первой неделе планового периода.

После поставки партии товара на ___ неделе следующее нежелательное снижение остатка запаса товара до _____ единиц, как показывают расчеты, произойдет на _____ неделе. Следовательно, требуется спланировать поставку товара в розничный центр Тамбова на _____ неделе и соответствующую отгрузку из распределительного центра Москвы на ___ неделе в объеме _____ единиц.

ТАБЛИЦА 2 - Формирование плана работы розничного центра г. Тамбова

Текущий запас — 500 единиц

Неснижаемый остаток запаса — _____ единиц

Время поставки — _____ недели

Объем заказа — _____ единиц

Показатель	Налич ный запас	Плановый период, недели							
		1	2	3	4	5	6	7	8
Прогноз потребности		100	120	90	110	120	100	80	120



Запас в пути									
Текущий запас									
Планируемая поставка — дата получения									
Планируемая поставка — дата отгрузки									

План работы розничного центра Саратова (табл. 3). На начало нового планового периода прогнозируется текущий запас в ___ единиц. Неснижаемый остаток запаса, время выполнения заказа распределительным центром Москвы и рекомендуемый объем заказа заданы в табл. 1. По заказам, выданным в отчетном периоде, имеется запас в пути, который планируется получить на второй неделе. С учетом прогноза продаж в плановом периоде восполнение запаса следует планировать на ___ неделе, для чего на ___ неделе товар должен быть отпущен распределительным центром Москвы в объеме ___ единиц.

Таблица 3 - Формирование плана работы розничного центра г. Саратова

Текущий запас — 160 единиц

Неснижаемый остаток запаса — ___ единиц

Время выполнения заказа — ___ недели

Объем заказа — ___ единиц

Показатель	Наличный запас	Плановый период, недели							
		1	2	3	4	5	6	7	8
Прогноз потребности		40	50	45	50	40	45	40	50
Запас в пути			150						
Текущий запас									
Планируемая поставка — дата получения									
Планируемая поставка — дата отгрузки									

План работы розничного центра Самары учитывает заданные уровни неснижаемого запаса торговой площади, время выполнения заказа и рекомендуемый объем заказ (Табл.4). Наличный запас на начало планового периода равен ___ единицам. Задан прогноз продаж на ___ последующих недель. Для удовлетворения потребности распределительный центр Москвы, как показывают расчеты, должен провести отгрузку товара на неделе, предшествующей плановому периоду. Тогда заказ в фиксированном объеме ___ единиц поступит в розничный центр Самары на ___ неделе планового периода, что не допустит снижения наличного запаса ниже рекомендуемых ___ единиц. Аналогично запас розничного центра Самары должен быть восполнен на ___ и на ___ неделях, для чего отгрузки распределительным центром Москвы должны быть проведены на ___ и ___ неделях.

Таблица 4 - Формирование плана работы розничного центра г. Самары



Текущий запас — 300 единиц

Неснижаемый остаток запаса — ____ единиц

Время выполнения заказа — ____ недели

Объем заказа — ____ единиц

Показатель	Наличный запас	Плановый период, недели							
		1	2	3	4	5	6	7	8
Прогноз потребности		120	130	115	125	140	110	125	105
Запас в пути									
Текущий запас	300								
Планируемая поставка — дата получения									
Планируемая поставка — дата отгрузки									

Розничный центр Нижнего Новгорода обслуживается распределительным центром Москвы на основе плана поставок, разработанного по заранее зафиксированному объему заказа, времени выполнения заказа и

Примерная тематика групповых проектов:

Особенности управления логистическими процессами на предприятиях различных видов экономической деятельности. Студент выбирает вид деятельности для рассмотрения на проекте согласно ОКВЭД.

Перечень вопросов для промежуточной аттестации:

1. Характеристика и задачи закупочной, производственной, транспортной, распределительной и информационной логистике.
2. Место логистики запасов в логистической системе.
3. Стратегии управления запасами. Классификация материальных запасов по отношению к логистическим операциям и функциональному назначению.
4. Методы оптимизации запасов. Минимальный и максимальный запас. Причины создания материальных запасов. Основные причины для сокращения и создания запасов.
5. Виды издержек в системе управления запасами.
6. Определение производственной логистики. Типы организации производства. Понятие и классификация производственных процессов в зависимости от назначения и по характеру производства.
7. Роль и сущность системы складирования.
8. Склады, их определение, виды и функции.



9. Система складирования и складские подсистемы. Рациональная система складирования. Задачи разработки системы складирования.
10. Классификация зон склада по основным логистическим принципам. Размещение и хранение товара на складах. Показатели эффективности использования площади склада
11. Функции отдела логистики на промышленном предприятии.
12. Сущность ABC-анализа. Размещение товаров на складе («Правило 20\80»).
13. Показатели интенсивности работы складов
14. Основные критерии оценки рентабельности системы складирования
15. Общее определение технологии товарообработки (ручная, механизированная и автоматизированная технологии).
16. Ценообразование. Цель и методы ценообразования.
17. Генезис и развитие транспортной логистики в России.
18. Понятие, задачи и принципы транспортной логистики.
19. Классификация транспорта. Организация перевозок грузов транспортом.
20. Экономические факторы, определяющие величину транспортных расходов. Транспортные расходы и их виды. Пути снижения расходов по доставке товаров.
21. Логистические концепции.

Критерии оценивания сформированности компетенций

ПК-1. Способен осуществлять регламентацию, проектирование и внедрение кросс-функциональных процессов или административных регламентов подразделений организации.

ПК-1.1. Демонстрирует понимание и умение проводить анализ состава и последовательности операций, составляющих процесс или административный регламент, организует сбор информации о процессе подразделения с целью разработки регламента данного процесса.

15 закрытых вопросов

1	Тянущей системой в логистике называют: Кол-во правильных ответов - 1
1	организация производства, характеризующаяся деталями и полуфабрикатами, которые подаются в ней на следующую технологическую операцию с предыдущей, когда это на самом деле необходимо (без соблюдения жесткого графика)
2	организация производства, характеризующаяся деталями, которые подаются с одной технологической операции на другую, следуя жесткому централизованному графику
3	сбытовая товар стратегия, которая направлена на то, чтобы «обгонять»



	формирование товарных запасов относительно спроса, и делать это на любых предприятиях, занимающихся торговлей
4	сбытовая товар стратегия, которая направлена на то, чтобы «обгонять» формирование товарных запасов относительно спроса, и делать это на любых предприятиях, занимающихся оказанием услуг
2	Когда применение логистики в хозяйственной практике наиболее оправдано и даже необходимо? Кол-во правильных ответов - 1
1	когда происходит рост численности населения
2	когда совершенствуется налоговая система
3	когда на рынке товаров усиливается конкуренция.
4	Когда происходит уменьшение численности населения
3	На основе какого признака происходит классификация материальных потоков на внешние, внутренние, входные и выходные? Кол-во правильных ответов - 1
1	отношение к логистической системе
2	натурально-вещественный состав продвигающегося в потоке груза
3	количество груза
4	степень совместимости грузов
4	Определите критерий выбора варианта организации товародвижения: Кол-во правильных ответов - 1
1	оптимальный уровень обслуживания потребителей
2	минимум издержек на закупки
3	минимум издержек на содержание запасов
4	минимум издержек на транспортирование
5	Название толкающей системы в логистике: Кол-во правильных ответов - 1
1	система управления запасами в каналах сферы обращения с децентрализованным процессом принятия решений о пополнении запасов
2	система организации производства, в которой детали и полуфабрикаты подаются с предыдущей технологической операции на последующую по мере необходимости (жесткий график отсутствует)
3	стратегия сбыта, направленная на опережающее (по отношению к спросу) формирование товарных запасов в оптовых и розничных торговых предприятиях
4	система управления запасами в каналах сферы обращения с централизованным процессом принятия решений о пополнении запасов
6	С целью снижения чего предприятие создает запасы? Кол-во правильных ответов - 1
1	потерь от закупки мелких партий товаров по более высоким ценам
2	потерь от «замораживания» в запасах финансовых средств
3	риска порчи товаров
4	расходов на оплату труда персонала, занятого хранением товаров
7	Что означает принцип пропорциональности складского процесса? Кол-во правильных ответов - 1
1	повторяемость всего цикла и отдельных операций в равные промежутки времени
2	подчинение всех операций технологического цикла единому расчетному ритму
3	устранение или сокращение всякого рода перерывов в технологическом процессе
4	соответствие всех звеньев складского процесса по производительности, пропускной



	способности или скорости
8	На какой участок склада поступают грузы в нерабочее время? Кол-во правильных ответов - 1
1	участок приемки
2	участок разгрузки
3	приемочная экспедиция
4	участок хранения
9	Какое из приведенных ниже значений не применяется при расчете полезной площади склада: Кол-во правильных ответов - 1
1	годовой грузооборот
2	суточная стоимость использования грузовой площади наемного склада
3	число рабочих дней в году
4	размер запаса в днях оборота
10	Какой из анализов основывается на правиле Парето? Кол-во правильных ответов - 1
1	SWOT — анализ
2	ABC – анализ
3	SPACE — анализ
4	XYZ — анализ
11	Научный подход к логистике позволяет выделить следующие её виды: Кол-во правильных ответов – более 1
1	Транспортная и складская логистика;
2	Заготовительная, производственная, распределительная;
3	Внутренняя и внешняя логистика;
4	Все ответы верны
12	Что оказывает на совершенствование логистики особо сильное воздействие? Кол-во правильных ответов – более 1
1	упрощение системы налогообложения предприятий;
2	управление производственными процессами внутри фирмы посредством компьютеризации;
3	рост региональной численности населения;
4	Уменьшение региональной численности населения.
13	Выберите понятие данному определению – «вещественная форма продукции, которая рассматривается через призму различных логистических операций в заданном временном интервале»: Кол-во правильных ответов – более 1
1	логистическая функция
2	часть любого процесса логистики
3	материальный поток
4	погрузочное место
14	Что предпринимает руководство предприятия для снижения потерь от закупки незначительных партий дорогих товаров? Кол-во правильных ответов – более 1
1	заказывает еще больше товара
2	создает запасы



3	снижает стоимость продукции
4	Завышает стоимость продукции
15	Кол-во правильных ответов – более 1
	Как расположить виды транспорта в порядке убывания способности в точности соблюдать график доставки груза в любых условиях?
1	воздушный-автомобильный-водный-железнодорожный
2	автомобильный-железнодорожный-водный-воздушный
3	железнодорожный-водный-автомобильный-воздушный.
4	нет верных комбинаций

40 открытых вопросов

Выполните контрольные задания в форме задачи

Задание 1.

Соотнести основные задачи функциональных областей логистики.

Область логистики	Основные задачи
1. Запасы	Выбор варианта размещения склада, управление складской переработкой, упаковка
2. Транспортировка	Сбор данных о движении материальных ресурсов
3. Складирование	Выбор вида транспорта, транспортные средства, планирование и мониторинг доставки материальных ценностей
4. Информационное обеспечение	Планирование, формирование и содержание необходимых материальных запасов

Задание 2.

Компания «А» производит полки. Полка состоит из трёх элементов:

4. Деревянная доска (2шт.)
5. Скобы (3шт.)
6. Комплект метизов (4 шт.)

К концу 4го дня компания «А» должна отгрузить покупателю 100 полок. К концу 7го дня 150 полок.

Поступление 100 деревянных досок планируют на начало 2го дня.

В наличии имеется 120 ед. метизов.

Дополнительно 10% от партии метизов добавляется к резервному запасу.

Имеется в наличии 60 крепёжных скоб.

Таблица 1 – Время производства каждого элемента

Количество	Время производства в днях
От 1-200	1
От 201 - 550	2
От 551-999	3

Подготовить план материальных требований на неделю

Элемент	Расчётные данные	Дни						
		1	2	3	4	5	6	7
Полки	ПП							
	НЗ							
	ЧП							
	О							
Доски	ПП							
	НЗ							
	ЧП							
	О							
Скобы	ПП							
	НЗ							
	ЧП							
	О							
Метизы	ПП							
	НЗ							
	ЧП							
	О							

ПП – полная потребность, ед. (сколько всего нужно произвести или иметь в наличии)

НЗ – наличный запас (сколько уже есть в данный момент, когда стоит вопрос производить или заказывать)

ЧП – чистая потребность (сколько реально нужно произвести или заказать)

О – Опережение (указывает на начало производства или сборки)

Задание 3.

План годового выпуска продукции производственного предприятия составляет 800 шт., при этом на каждую шт. готовой продукции требуется 2 шт. комплектующего изделия. Известно, что стоимость подачи одного заказа составляет 200 руб., цена одной шт. комплектующего изделия – 480 руб., а стоимость содержания комплектующего изделия на складе составляет 15% от его цены. Требуется определить оптимальный размер заказа на комплектующее изделие.

Задание 4

В каком объеме производство каждого элемента должно быть начато и закончено, чтобы иметь 50 штук изделий А законченными на 8-ой неделе.

Производство продукта А имеет 4 уровня:

- нулевой (А)
- первый (В)
- второй (С)
- третий (F)

родител

Каждый из них имеет несколько (или 1) уровень ниже – компонент (В С D E F G). В, С и F – родители и компоненты.

Потребность В С D E F G полностью зависит от спроса на А.

Каждая единица А требует:

- две единицы В
- три единицы С.

Каждая единица В требует:

- две единицы D
- три единицы E.

Далее каждая единица С требует:

- одну единицу E
- две единицы F.

И каждая F требует:

- одну единицу G
- две единицы D.

Задание 5

Составить план материальных потребностей Составить план полной потребности материалов: т.е. показать во времени, когда и в каком объеме производство каждого элемента должно быть начато и закончено, чтобы иметь 50 штук изделий А законченными на 8-ой неделе.

Уровень
0
1
2
3

Структура изделия А

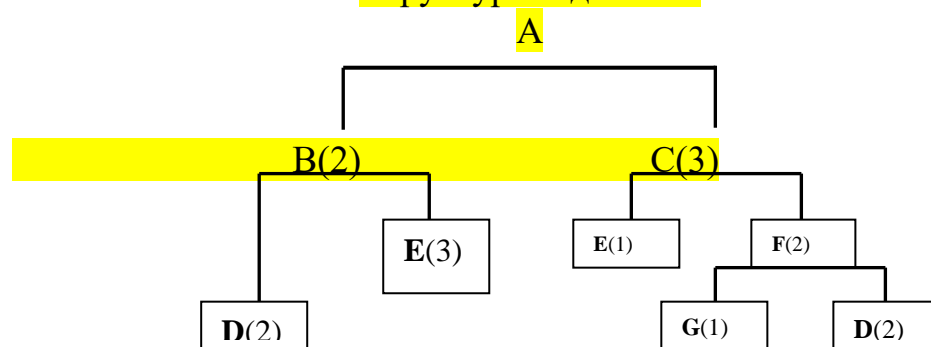

Задание 6

Произвести оптимизацию товарного ассортимента компании.

Известны следующие данные по деятельности предприятия за октябрь 2022 года



Товары	Продано, штук	Цена единицы, рублей
Товар 1	10 000,00	5,00
Товар 2	100,00	2 000,00
Товар 3	250,00	3 000,00
Товар 4	1 500,00	35,00
Товар 5	700,00	230,00
Товар 6	200,00	400,00
Товар 7	300,00	520,00
Товар 8	800,00	300,00
Товар 9	50,00	780,00
Товар 10	3 500,00	10,00

Задание 7

Рассчитать оптимальный размер заказа, если известно, что от распределительного склада до станции технического обслуживания запасные части доставляются в среднем за время t . Возможна задержка в поставках $t_{\text{зад}}$. Затраты на поставку одной запасной части составляют C_0 . Месячная потребность станции технического обслуживания в запасных частях данной номенклатурной группы равна S . Затраты на хранение одной запасной части составляют I (табл. 1). Засчитать параметры системы управления запасами с фиксированным размером заказа.

t , дн.	$t_{\text{зад}}$, дн.	C_0 , руб.	S , ед.	I , руб
6	2	280	500	15

Задание 8

Определим ожидаемое дневное потребление: если известно, что от распределительного склада до станции технического обслуживания запасные части доставляются в среднем за время t . Возможна задержка в поставках $t_{\text{зад}}$. Затраты на поставку одной запасной части составляют C_0 . Месячная потребность станции технического обслуживания в запасных частях данной номенклатурной группы равна S . Затраты на хранение одной запасной части составляют I (табл. 1). Засчитать параметры системы управления запасами с фиксированным размером заказа.

t , дн.	$t_{\text{зад}}$, дн.	C_0 , руб.	S , ед.	I , руб
6	2	280	500	15

Задание 9

Определим ожидаемое дневное потребление: если известно, что от распределительного склада до станции технического обслуживания запасные части доставляются в среднем за время t . Возможна задержка в поставках $t_{\text{зад}}$. Затраты на поставку одной запасной части составляют C_0 . Месячная потребность станции технического обслуживания в запасных частях данной номенклатурной группы равна S . Затраты на хранение одной запасной части составляют I (табл. 1). Засчитать параметры системы управления запасами с

фиксированным размером заказа.

t , дн.	$t_{\text{зад}}$, дн.	C_0 , руб.	S , ед.	I , руб
6	2	280	500	15

Задание 10

Имеются две фирмы (А и В), производящие одинаковую продукцию, одинакового качества. Обе фирмы известны и надежны. Недостаток фирмы А заключается в том, что она расположена от потребителя на 200 км дальше, чем фирма В (расстояние до фирмы А – 500 км, до фирмы В – 300 км). С другой стороны, товар, поставляемый фирмой А, пакетирован на поддоне и подлежит механизированной разгрузке. Фирма В поставляет товар в коробках, которые необходимо выгружать вручную. Тариф на перевозку груза на расстояние 500 км – 5 рублей за километр (руб./км). При перевозке груза на расстояние 300 км тарифная ставка выше и составляет 7 руб./км. Время выгрузки пакетированного груза – 30 мин, непaketированного – 10 ч. Часовая ставка рабочего на участке разгрузки – 60 руб.

Выбрать более выгодного поставщика.

Задание 11

что представлено на схеме?



Задание 12

Что представлено на схеме?

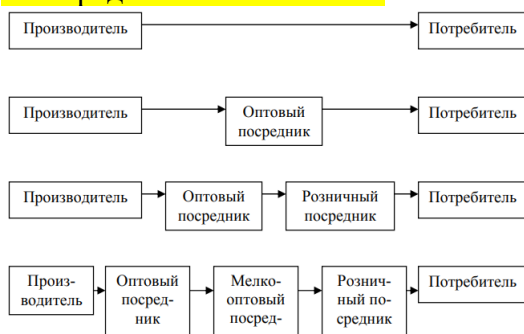

Задание 13

Первоначальная мощность рабочих мест по изготовлению партий деталей из четырех операций была следующей. Рассчитать пропорциональность процесса.

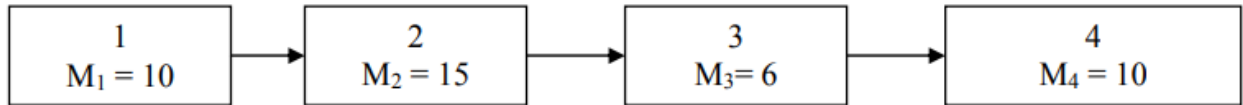

Задание 14

Проанализировать пропорциональность технологической цепочки по разряду работ.

Пример оценки пропорциональности

Наименование разряда	Разряды по рабочим местам			
	1	2	3	4
Разряд работ	4	3	3	5
Разряд рабочего	3	3	4	3

Задание 15

Оценить ритмичность.

Оценка ритмичности (млрд. руб.)

Показатель	Выпуск по декадам			Всего за месяц
	1	2	3	
$V_{\text{план}}$	20	20	20	60
$V_{\text{факт}}$	5	10	50	60

Задание 16

Дайте определение термина запасы производственные.

Задание 17

Дайте определение термина запасы товарные.

Задание 18

Дайте определение термина Запасы текущие.

Задание 19

Дайте определение термина запасы страховые.

Задание 20

Дайте определение и приведите примеры термина запасы сезонные.

Задание 21

Дайте определение термину запасы подготовительные.

Задание 22

Дайте определение термина запасы неликвидные.

Задание 23

Назовите график и опишите его.

Расходы на
транспортировку

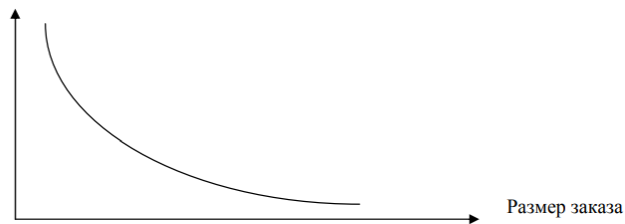

Задание 24

Назовите график и опишите его.

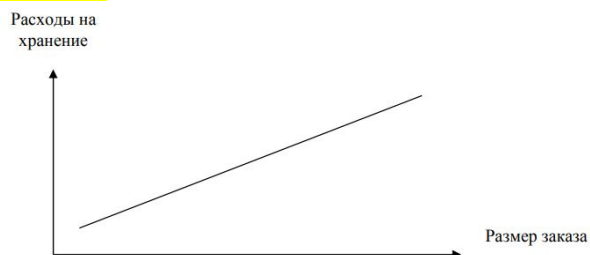

Задание 25

Назовите график и опишите его.

Расходы на хранение
и транспортировку

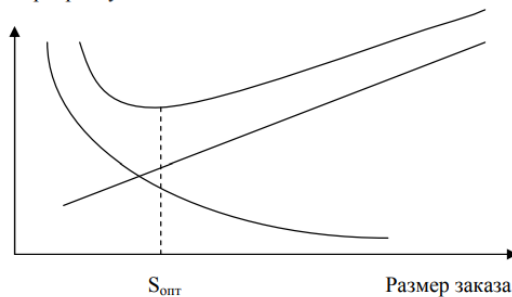

Задание 26

Соотнести название логистической концепции и её основной идеи

Название	Основная идея
1) «Точно в срок» («Just in Time»)	А) Минимизация запасов на основе точной поставки продуктов в назначенное время в назначенном количестве
2) Система планирования потребностей в материалах (Materials requirements planning – MRP)	Б) Оптимизация логистических издержек на основе прогнозирования рыночной конъюнктуры
3) Система планирования распределения продукции (Distribution requirements planning – DRP)	В) Планирование потребности в материальных ресурсах на основе производственного плана

Задание 27



Соотнести название логистической концепции и её основного преимущества.

Название	Преимущества
1) «Точно в срок» («Just in Time»)	А) Обеспечение оперативного управления и контроля производственных ресурсов
2) Система планирования потребностей в материалах (Materials requirements planning – MRP)	Б) Позволяет значительно сократить запасы незавершенного производства и готовой продукции, а также снизить издержки
3) Система планирования распределения продукции (Distribution requirements planning – DRP)	В) Позволяет уменьшить затраты на хранение в управлении запасами, снизить их уровень, сократить транспортные затраты за счет разработки эффективных графиков доставки товаров

Задание 28

Соотнести название логистической концепции и её основного недостатка

Название	Недостатки
1) «Точно в срок» («Just in Time»)	А) В условиях нестабильного рынка недостаточно эффективна
2) Система планирования потребностей в материалах (Materials requirements planning – MRP)	Б) Недостаточно быстрое реагирование на изменение спроса, что вызывает необходимость страховых запасов
3) Система планирования распределения продукции (Distribution requirements planning – DRP)	В) Высокая зависимость от организации работы поставщиков

Задание 29

Определить уровень товарных запасов на 1 июля и рассчитать оборачиваемость товаров за II квартал, исходя из следующих данных по торговому предприятию. Исходные данные:

Месяцы	Товарный запас на 1-ое число месяца	Товарооборот за месяц
Апрель	9849	6047
Май	8887	4540
Июнь	8850	3898
Июль	9300	-

Задание 30

Выручка от реализации продукции составила в отчетном году 105 млн. руб., а в следующем (плановом) году выручка должна составить 132 млн. руб. Средний остаток оборотных средств в отчетном году – 20 млн. руб., в плановом году – 24 млн. руб. Определить:

- 1) отчетное и плановое количество оборотов оборотных средств;
- 2) отчетную и плановую длительности одного оборота

Задание 31

Описать функцию склада, представленную на схеме

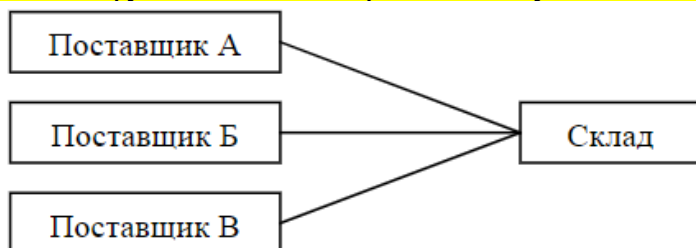

Задание 32

Описать функцию склада, представленную на схеме



Задание 33

Описать функцию склада, представленную на схеме

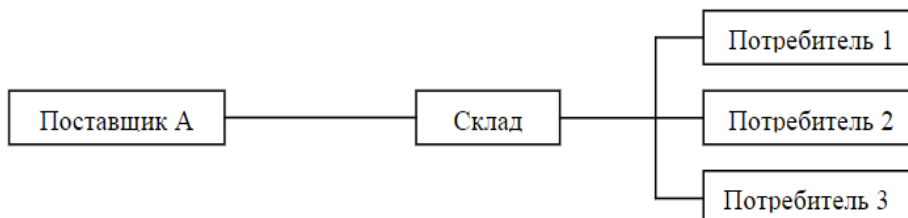

Задание 34

Описать функцию склада, представленную на схеме

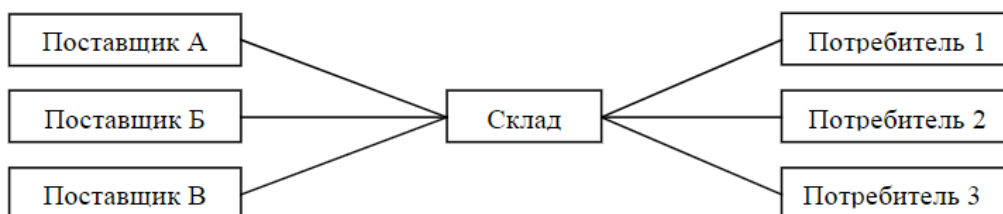

Задание 35

Описать функцию склада, представленную на схеме

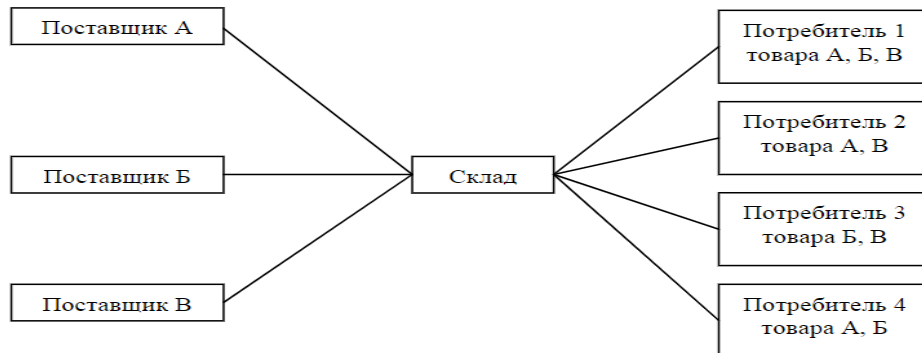

Задание 36

Рассчитать показатель выхода сахарного песка из свеклы, исходя из того, что для производства 400 кг сахара требуется 1300 кг сахарной свеклы.

Задание 37

Компания, занимающаяся оптовой торговлей, принимает решение о приобретении склада для расширения рынка сбыта. По расчетам логистов компании годовой грузооборот склада должен составить 20 тыс. тонн при среднем сроке хранения запасов 30 дней. Определите необходимую емкость склада.

Задание 38

Определить тип маршрута



Задание 39

Определить типа маршрута

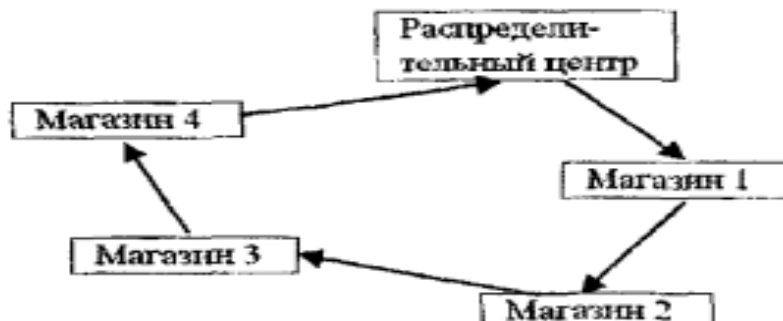

Задание 40

План годового выпуска продукции производственного предприятия составляет 800 единиц, при этом на каждую единицу готовой продукции требуется 2 единицы комплектующего изделия КИ-1. Известно, что стоимость подачи одного заказа составляет 200 руб., цена единицы комплектующего изделия — 480 руб., а стоимость содержания комплектующего изделия на складе составляет 15% его цены. Требуется определить



оптимальный размер заказа на комплектующее изделие .

7.4. Содержание занятий семинарского типа.

Целью проведения практических занятий является проверка и закрепление знаний, получение умений и навыков по основным вопросам организации статистического наблюдения, формирование способностей организовать работу исполнителей, принимать управленческие решения в деятельности предприятия.

Задачами проведения практических занятий являются:

- проверка и закрепление знаний освоения принципов и методов современной системы статистического наблюдения;
- формирование умений и освоение навыков принятия управленческих решений;
- предоставление студентам навыков и знаний, необходимых для изучения особенностей организации сбора, обработки и анализа информации для дальнейшего использования в практической деятельности;
- овладение навыками самостоятельности и последовательности в применении статистических методов для принятия эффективных управленческих решений на всех уровнях;
- приобретение базовых навыков практической работы в области анализа состояния основных процессов и тенденций в экономике.

Практическая работа заключается в выполнении обучающимися, под руководством преподавателя, комплекса учебных заданий направленных на усвоение научно-теоретических основ дисциплины «Управление логистическими процессами на предприятии (в организации)», приобретение практических навыков овладения методами практической работы с применением современных информационных и коммуникационных технологий. Выполнение **практической** работы обучающиеся производят в письменном виде. Отчет предоставляется преподавателю, ведущему данный предмет, в электронном и печатном виде.

Практические занятия способствуют более глубокому пониманию теоретического материала учебного курса, а также развитию, формированию и становлению различных уровней составляющих профессиональной компетентности студентов. Основой практикума выступают типовые задачи, которые должен уметь решать специалист в области статистических исследований отраслей экономики.

Тематика практических занятий

Раздел 1. Основы управления логистическими процессами в закупках, производстве и распределении

Практическое занятие 1.

Вид практического занятия: Дискуссия, обсуждение докладов

Тема и содержание занятия: 1.1 Оперативное планирование и управление материальными потоками в производстве

Вопросы для обсуждения:

межцеховое (на уровне предприятия) и внутрицеховое (на уровне цеха).

Цель занятия: Закрепление способности выявления, сбора и анализа бизнес-информации для формирования возможных решений, оформлять результаты бизнес-анализа в соответствии с выбранными подходами к управлению запасами;



Практические навыки: закрепление навыков Управления логистическими процессами в закупках, производстве и распределении

Продолжительность занятия: 2 часа / 2 часа

Практическое занятие 2

Вид практического занятия: Практикующее упражнение, предусматривающее решение задач по теме

Тема и содержание занятия: 1.2 Определение сроков и объёмов закупок материальных ценностей

Вопросы для обсуждения:

- Объем требуемых материальных ресурсов
- Потребность в материальных ресурсах
- Балансаматериально-технического обеспечения предприятия

Цель занятия: Закрепление способности выявления, сбора и анализа бизнес-информации для формирования возможных решений, оформлять результаты бизнес-анализа в соответствии с выбранными подходами к управлению запасами.

Практические навыки: расчёт сроков и объёмов закупок материальных ценностей

Продолжительность занятия: 2 часа / 1 час

Практическое занятие 3

Вид практического занятия: Практикующее упражнение, предусматривающее решение задач по теме

Тема и содержание занятия: 1.3 Понятие и расчёт ресурсов для производственного процесса

Вопросы для обсуждения:

- Потребность в основных материалах рассчитывается по трем направлениям
- расчет потребности в основных материалах отдельно по каждому производственному подразделению предприятия
- расчет потребности в основных материалах отдельно по каждому узлу и агрегату
- виды ресурсов

Цель занятия: Закрепление способности выявления, сбора и анализа бизнес-информации для формирования возможных решений, оформлять результаты бизнес-анализа в соответствии с выбранными подходами к управлению запасами.

Практические навыки: расчёт ресурсов для производственного процесса

Продолжительность занятия: 2 часа / 1 час

Практическое занятие 4

Вид практического занятия: Текущий контроль 1 Аудиторное тестирование

Тема и содержание занятия: 1.4 Основные концепции и технологии, способствующие сокращению общих издержек логистической системы

Вопросы для обсуждения:

- «Точно в срок» («Just in Time»)
- «Стройное производство» («Lean production»)
- «Канбан» («Kanban»)
- Система планирования потребностей в материалах (Materials requirements planning –MRP)
- Система планирования распределения продукции (Distribution requirements planning – DRP)

Цель занятия: Закрепление способности анализа решений с точки зрения достижения целевых показателей решений, оценку ресурсов, необходимых для реализации решений, способствующих сокращению общих издержек логистической системы;

Практические навыки: управление логистическими процессами

Продолжительность занятия: 2 часа / 1 час



Практическое занятие 5

Вид практического занятия: Практикующее упражнение, предусматривающее решение задач по теме

Тема и содержание занятия: 1.5 Классификация производственных процессов

Вопросы для обсуждения:

- основные
- вспомогательные
- обслуживающие
- сущность видов производственных процессов

Цель занятия: Закрепление способности анализа решений с точки зрения достижения целевых показателей решений, оценку ресурсов, необходимых для реализации решений, способствующих сокращению общих издержек логистической системы.

Практические навыки: управление логистическими процессами

Продолжительность занятия: 2 часа / 1 час

Практическое занятие 6

Вид практического занятия: Практикующее упражнение, предусматривающее решение

Тема и содержание занятия: 1.6 Принципы функционирования внутрипроизводственных логистических систем

Вопросы для обсуждения:

- принцип прямоточности
- принцип пропорциональности
- пропускная способность
- принцип непрерывности и параллельности
- ритмичность

Цель занятия: Закрепление способности анализа решений с точки зрения достижения целевых показателей решений, оценку ресурсов, необходимых для реализации решений, способствующих сокращению общих издержек логистической системы.

Практические навыки: управление логистическими процессами.

Продолжительность занятия: 2 часа / 1 час

Практическое занятие 7

Вид практического занятия: Практикующее упражнение, предусматривающее решение задач по теме

Тема и содержание занятия: 1.7 Значение и преимущества логистической концепции организации производства

Вопросы для обсуждения:

- отказ от избыточных запасов;
- отказ от завышенного времени на выполнение основных и транспортно-складских операций;
- отказ от изготовления серий деталей, на которые нет заказа покупателей;
- устранение простоев оборудования;
- обязательное устранение брака;
- устранение нерациональных внутривоздушных перевозок;
- превращение поставщиков из противостоящей стороны в доброжелательных партнеров.

Цель занятия: Закрепление способности анализа решений с точки зрения достижения целевых показателей решений, оценку ресурсов, необходимых для реализации решений, способствующих сокращению общих издержек логистической системы.

Практические навыки: управление логистическими процессами.



Продолжительность занятия: - / 1 час / 0,5 часа

Практическое занятие 8

Вид практического занятия: Текущий контроль 2. Сквозная задача MRP, DRP

Тема и содержание занятия: 1.8 Принципы управления потоками во внутрипроизводственных логистических системах

Вопросы для обсуждения:

- дифференциация, концентрация и интеграция,
- специализация, автоматичность, гибкость, электронизация.
- Цель занятия: Закрепление способности анализа решений с точки зрения достижения целевых показателей решений, оценку ресурсов, необходимых для реализации решений, способствующих сокращению общих издержек логистической системы.

Практические навыки: управление логистическими процессами

Продолжительность занятия: - / 1 час / 0,5 часа

Раздел 2. Оценка рентабельности системы складирования и оптимизация внутрипроизводственных потоковых процессов

Практическое занятие 9

Вид практического занятия: Дискуссия, обсуждение докладов, решение практикующих задач

Тема и содержание занятия: 2.1. Практикующее упражнение, предусматривающее решение задач по теме

Вопросы для обсуждения:

- понятие материального запаса
- основные
- виды затрат, связанных с созданием и содержанием запасов
- причины создания материальных запасов

Цель занятия: Закрепление способности выявления, сбора и анализа бизнес-информации для формирования возможных решений, оформлять результаты бизнес-анализа в соответствии с выбранными подходами к организации системы складирования и внутрипроизводственных потоковых процессов

Практические навыки: управление логистическими процессами

Продолжительность занятия: 2 часа / 1 час

Практическое занятие 10

Вид практического занятия: Практикующее упражнение, предусматривающее решение задач по теме

Тема и содержание занятия: 2.2. Базисные системы управления запасами

Вопросы для обсуждения:

- Системы с фиксированным интервалом времени между заказами
- Системы с фиксированным размером заказа
- Выборочное регулирование запасов

Цель занятия: Закрепление способности выявления, сбора и анализа бизнес-информации для формирования возможных решений, оформлять результаты бизнес-анализа в соответствии с выбранными подходами к организации системы складирования и внутрипроизводственных потоковых процессов

Практические навыки: управление логистическими процессами

Продолжительность занятия: 2 часа / 1 час

Практическое занятие 11



Вид практического занятия: Дискуссия, обсуждение докладов, решение практикующих задач

Тема и содержание занятия: 2.3 Основы логистики складирования: функции, классификация

Складов. Зонирование складских помещений

Вопросы для обсуждения:

- понятие и значение склада
- понятия консолидации груза
- разукрупнение и перевалка грузов в пути
- перевалочный терминал

Цель занятия: Закрепление способности выявления, сбора и анализа бизнес-информации для формирования возможных решений, оформлять результаты бизнес-анализа в соответствии с выбранными подходами к организации системы складирования и внутрипроизводственных потоковых процессов

Практические навыки: освоить зонирование складских помещений

Продолжительность занятия: 4 часа / 1 час /

Практическое занятие 12

Вид практического занятия: Практикующее упражнение, предусматривающее решение задач по теме

Тема и содержание занятия: 2.4. Расчет основных параметров складских помещений

Вопросы для обсуждения:

- основная площадь склада
- полезная грузовая площадь склада
- оперативная площадь склада
- служебная площадь склада
- вспомогательная площадь склада

Цель занятия: Закрепление способности анализа решений с точки зрения достижения целевых показателей решений, оценку ресурсов, необходимых для реализации решений, направленных на оптимизацию расходов системы складирования

Практические навыки: освоить расчет основных параметров складских помещений

Продолжительность занятия: 2 часа / 1 час

Практическое занятие 13

Вид практического занятия: Текущий контроль 3. Практикующее упражнение, предусматривающее решение задач по теме

Тема и содержание занятия: 2.5. Структура затрат на складирование. Расчет и оценка складских расходов. Направления оптимизации расходов системы складирования

Вопросы для обсуждения:

- анализ операционных затрат процесса грузопереработки (переменных затрат)
- Издержки на складскую переработку одной тонны груза
- Направления оптимизации расходов системы складирования

Цель занятия: Закрепление способности анализа решений с точки зрения достижения целевых показателей решений, оценку ресурсов, необходимых для реализации решений, направленных на оптимизацию расходов системы складирования

Практические навыки: освоить расчёт и оптимизацию складских расходов

Продолжительность занятия: 6 часов / 1 час

Тема 3. Оптимизация процессов транспортировки и проведения оценки стоимости затрат на хранение товарных запасов



Практическое занятие 15

Вид практического занятия: Практикующее упражнение, предусматривающее решение задач по теме

Тема и содержание занятия: 3.1 Понятие и задачи транспортной логистики

Вопросы для обсуждения:

- транспорт как отрасль
- задачи транспортной логистики

Цель занятия: Закрепление способности анализа решений с точки зрения достижения целевых показателей решений, оценку ресурсов, необходимых для реализации решений в области стратегии ценообразования и определения «полезных» затрат при организации перевозок.

Практические навыки: освоить задачи транспортной логистики

Продолжительность занятия: 2 часа / 1 час

Практическое занятие 16

Вид практического занятия: Практикующее упражнение, предусматривающее решение задач по теме

Тема и содержание занятия: 3.2 Классификация транспорта. Выбор вида транспорта

Вопросы для обсуждения:

- Сравнительная оценка эксплуатационных показателей для различных видов транспорта
- Относительные характеристики видов транспорта
- Характеристики видов транспорта

Цель занятия: Закрепление способности анализа решений с точки зрения достижения целевых показателей решений, оценку ресурсов, необходимых для реализации решений в области стратегии ценообразования и определения «полезных» затрат при организации перевозок.

Практические навыки: осуществлять выбор транспортного средства

Продолжительность занятия: 2 часа / 1 час

Практическое занятие 17

Вид практического занятия: Практикующее упражнение, предусматривающее решение задач по теме

Тема и содержание занятия: 3.3 Организационные принципы транспортировки.

Разработка маршрутов следования. Значение транспортных тарифов

Вопросы для обсуждения:

- Организация разгрузки, транспортировки к месту приёмки, организация приёмки, размещения, укладки и хранения товаров

Цель занятия: Закрепление способности анализа решений с точки зрения достижения целевых показателей решений, оценку ресурсов, необходимых для реализации решений в области стратегии ценообразования и определения «полезных» затрат при организации перевозок.

Практические навыки: разработка кольцевых маршрутов

Продолжительность занятия: 2 часа / 1 час

Практическое занятие 18

Вид практического занятия: Текущий контроль 4. Групповой проект

Тема и содержание занятия: 3.4. Расчет транспортных расходов логистической системы.

Оптимизация транспортных расходов.

Вопросы для обсуждения:

- понятие и виды транспортных расходов



- расчёт транспортных расходов
- оптимизация транспортных расходов

Цель занятия: Закрепление способности анализа решений с точки зрения достижения целевых показателей решений, оценку ресурсов, необходимых для реализации решений в области стратегии ценообразования и определения «полезных» затрат при организации перевозок. Практические навыки: оптимизации транспортных расходов

Продолжительность занятия: 2 часа / 1 час

8. Перечень основной и дополнительной учебной литературы; перечень ресурсов информационно-телекоммуникационной сети «Интернет», перечень информационных технологий, используемых при осуществлении образовательного процесса по дисциплине (модулю), включая перечень программного обеспечения и информационных справочных систем (при необходимости)

8.1. Основная литература

- 1.Сунгатуллина, Л. Б. Бухгалтерский управленческий учет расходов на вознаграждения работников: Монография / Сунгатуллина Л.Б. - М.:Магистр, НИЦ ИНФРА-М, 2019. - 400 с. - ISBN 978-5-9776-0338-6. - Текст: электронный. - URL: <https://znanium.com/catalog/product/100972>
- 2.Бережной, В. И. Бухгалтерский управленческий учет : учебное пособие / В.И. Бережной, Г.Е. Крохичева, В.В. Лесняк. — Москва : ИНФРА-М, 2022. — 176 с. — (Высшее образование: Бакалавриат). Режим доступа: <https://znanium.com/catalog/product/1067582>

8.2. Дополнительная литература

- 3.Керимов, В. Э. Бухгалтерский управленческий учет: учебник для бакалавров / В. Э. Керимов. — 10-е изд., перераб. — Москва: Издательско-торговая корпорация «Дашков и К°», 2019. - 400 с. –Режим доступа: <https://znanium.com/catalog/product/1092988>
- 4.Усачева, О. В. Управленческий учет для бизнес-решений : учебное пособие / О. В. Усачева, В. А. Яцко ; под. ред. О. В. Усачевой. - Новосибирск : Изд-во НГТУ, 2020. - 168 с. - ISBN 978-5-7782-4283-8. - Текст : электронный. - URL: <https://znanium.com/catalog/product/1870490>

8.3. Перечень ресурсов информационно-телекоммуникационной сети «Интернет»

1. <http://www.minfin.ru> – официальный сайт Министерства финансов РФ
2. <http://www.nalog.ru> - официальный сайт Федеральной налоговой службы
3. Электронная библиотечная система Book.ru: <http://www.book.ru/>
5. Электронная библиотека диссертаций Российской Государственной библиотеки: <http://diss.rsl.ru/>
6. "Университетская библиотека": <http://www.biblioclub.ru/>
7. Научная электронная библиотека e-library: <http://www.e-library.ru/>
8. Электронная библиотечная система Znanim.com: <http://www.znanim.com/>
9. Университетская информационная система России (УИС России): <http://uisrussia.msu.ru/>
10. Электронный ресурс издательства Springer: <http://www.springerlink.com/>
11. Единое окно доступа к образовательным ресурсам: <http://window.edu.ru/>
13. Поисковая система yandex.ru
14. Поисковая система google.com
15. Поисковая система rambler.ru



8.4. Перечень программного обеспечения, современных профессиональных баз данных и информационных справочных системам

1. MicrosoftWindows
2. MicrosoftOffice
3. Базы данных Единого Интернет-портала Росстата http://www.gks.ru/wps/wcm/connect/rosstat_main/rosstat/ru/statistics/databases/
4. База данных Официального портала информационной системы для бухгалтеров <http://www.glavbukh.ru>
5. База предприятий, компаний и организаций РФ по различным областям деятельности <http://www.baza-r.ru/enterprises>
6. Информационно-справочная система Интернет-версии проекта HR-Portal <http://hr-media.ru/category/hr-issledovaniya/>
7. Информационно-справочная система Интернет-версии проекта Кадровое дело <https://www.kdelo.ru/>
8. Информационно-справочная система: Правовой консультант юриста, финансиста, бухгалтера, налогового, директора. <http://pravcons.ru>

9. Методические указания для обучающихся по освоению дисциплины (модуля)

Процесс изучения дисциплины предусматривает аудиторную (работа на лекциях и практических занятиях) и внеаудиторную (самоподготовка к лекциям и практическим занятиям) работу обучающегося.

В качестве основной методики обучения была выбрана методика, включающая - совокупность приёмов, с помощью которых происходит целенаправленно организованный, планомерно и систематически осуществляемый процесс овладения знаниями, умениями и навыками.

В качестве основных форм организации учебного процесса по дисциплине «Управленческий учет и учет персонала» в предлагаемой методике обучения выступают лекционные (традиционные лекции) и практические занятия (с использованием интерактивных технологий обучения), а так же самостоятельная работа обучающихся.

- традиционные лекции

Теоретические занятия(лекции) организуются по потокам. На лекциях излагаются темы дисциплины, предусмотренные рабочей программой, акцентируется внимание на наиболее принципиальных и сложных вопросах дисциплины, устанавливаются вопросы для самостоятельной проработки. Конспект лекций является базой при подготовке к практическим занятиям, к экзаменам, а также самостоятельной научной деятельности.

Смысловая нагрузка лекции смещается в сторону от изложения теоретического материала к формированию мотивации самостоятельного обучения через постановку проблем обучения и показ путей решения профессиональных проблем в рамках той или иной темы.

- практические занятия

Практические занятия по дисциплине «Управленческий учет и учет персонала» проводятся с целью приобретения практических навыков в области экономики, основных подходов к экономической теории, формирования доходов, расходов и финансового результата, инвестирования средств в основной и оборотный капитал.

Практическая работа заключается в выполнении студентами, под руководством преподавателя, комплекса учебных заданий направленных на усвоение научно-теоретических основ управления затратами, приобретение практических навыков овладения методами практической работы с применением современных информационных



и коммуникационных технологий. Выполнения практической работы студенты производят в письменном виде, в виде решения практических задач, презентаций и докладов, а также рефератов. Отчет предоставляется преподавателю, ведущему данный предмет, в электронном и печатном виде.

Практические занятия способствуют более глубокому пониманию теоретического материала учебного курса, а также развитию, формированию и становлению различных уровней составляющих профессиональной компетентности студентов.

Устный опрос- методы контроля, позволяющие не только опрашивать и контролировать знания учащихся, но и сразу же поправлять, повторять и закреплять знания, умения и навыки. Методы, при использовании которых студент отвечает на ряд задаваемых ему вопросов – устно или письменно, в соответствии с выбранным типом опроса.

Тестовые задания - метод педагогической диагностики, с помощью которого выбор поведения, презентующего предпосылки или результаты учебного процесса, должен максимально отвечать принципам сопоставления, объективности, надёжности и валидности измерений.

Задачи – это способ получения ответа на вопрос задачи, удовлетворяющий ее условиям, позволяющий находить пути и средства для выполнения требований задачи.

Доклад - это самостоятельная письменная работа на тему, предложенную преподавателем (тема может быть предложена и студентом, но обязательно должна быть согласована с преподавателем). Цель докладов состоит в развитии навыков самостоятельного творческого мышления и письменного изложения собственных мыслей.

- самостоятельная работа обучающихся

Целью самостоятельной (внеаудиторной) работы обучающихся является обучение навыкам работы с научно-теоретической, периодической, научно-технической литературой и технической документацией, необходимыми для углубленного изучения дисциплины «Управленческий учет и учет персонала», а также развитие у них устойчивых способностей к самостоятельному изучению и изложению полученной информации.

Основными задачами самостоятельной работы обучающихся являются:

- овладение фундаментальными знаниями;
- наработка профессиональных навыков;
- приобретение опыта творческой и исследовательской деятельности;
- развитие творческой инициативы, самостоятельности и ответственности студентов.

Самостоятельная работа студентов по дисциплине «Управленческий учет и учет персонала» обеспечивает:

- закрепление знаний, полученных студентами в процессе лекционных и практических занятий;
- формирование навыков работы с периодической, научно-технической литературой и технической документацией;
- приобретение опыта творческой и исследовательской деятельности;
- развитие творческой инициативы, самостоятельности и ответственности студентов.

Самостоятельная работа является обязательной для каждого обучающегося.

Формы самостоятельной работы

Перечень тем самостоятельной работы студентов по подготовке к лекционным и практическим занятиям соответствует тематическому плану рабочей программы дисциплины.

Самостоятельная работа студента предусматривает следующие виды работ:



- подготовка рефератов и докладов на заданную тему,
- подготовка презентаций по определенным вопросам;
- изучение научной и научно-методической базы по поставленной проблематике;
- подготовка графического материала по заданной теме.

10. Материально-техническая база, необходимая для осуществления образовательного процесса по дисциплине (модулю):

Учебные занятия по дисциплине «Управленческий учет и учет персонала» проводятся в следующих оборудованных учебных кабинетах, оснащенных соответствующим оборудованием:

Вид учебных занятий по дисциплине	Наименование оборудованных учебных кабинетов, объектов для проведения практических занятий с перечнем основного оборудования
Занятия лекционного типа, групповые и индивидуальные консультации, текущий контроль, промежуточная аттестация	учебная аудитория, специализированная учебная мебель ТСО: видеопроекционное оборудование/переносное видеопроекционное оборудование доска
Занятия семинарского типа	учебная аудитория, специализированная учебная мебель ТСО: видеопроекционное оборудование/переносное видеопроекционное оборудование доска
Самостоятельная работа обучающихся	помещение для самостоятельной работы, специализированная учебная мебель, ТСО: видеопроекционное оборудование, автоматизированные рабочие места студентов с возможностью выхода в информационно-телекоммуникационную сеть "Интернет", доска; Помещение для самостоятельной работы в читальном зале Научно-технической библиотеки университета, специализированная учебная мебель автоматизированные рабочие места студентов с возможностью выхода информационно-телекоммуникационную сеть «Интернет», интерактивная доска